

KPS 21/42



Gebruiksaanwijzing

**GRAM**

## **INHOUD**

<b>ALGEMENE OPMERKINGEN BIJ DE LEVERING</b> .....	<b>3</b>
ALGEMENE MEDEDELINGEN .....	3
VERWIJZING NAAR DE NORMEN .....	3
TRANSPORT EN HANTERING .....	4
UITPAKKEN .....	4
ALGEMENE VEILIGHEIDSWAARSCHUWINGEN .....	4
<b>INSTALLATIE</b> .....	<b>6</b>
GEGEVENSPLAATJE.....	6
MAXIMALE KAMERTEMPERATUUR .....	6
POSITIE .....	7
AFMETINGEN .....	8
TECHNISCHE GEGEVENS.....	9
AANSLUITING OP HET LICHTNET .....	10
CONDENSAFVOER .....	10
TEST .....	10
CONTROLE EN VEILIGHEIDSSYSTEMEN .....	11
SPECIFICATIES VAN DE KOELVLOEISTOF .....	11
VERWERKING VAN HET APPARAAT .....	12
<b>WERKING</b> .....	<b>13</b>
ALGEMENE BESCHRIJVING .....	13
VOORBEREIDING .....	13
LADING VAN HET APPARAAT .....	13
POSITIE SCHALEN.....	14
SONDE IN DE KERN.....	14
TEMPERATUREN .....	14
BEDIENINGSPANEEL .....	15
EERSTE INSCHAKELING.....	15
PROGRAMMA'S .....	16
BESCHRIJVING PROGRAMMA'S .....	16
STANDAARD PROGRAMMA'S.....	18
PROGRAMMA I.F.R. ....	19
PROGRAMMA INFINITY .....	19
FAVORIETE PROGRAMMA'S .....	20
AUTOMATISCHE PROGRAMMA'S.....	21
OPGESLAGEN PROGRAMMA'S.....	22
MULTY .....	24
AFKOEL .....	25
FUNCTIONS .....	26
ONTDOOIEN.....	26
CONSERVATIE .....	27
** WEERGAVE / AANPASSEN PARAMETERS CYCLUS.....	28
HACCP.....	29
INSTELLINGEN .....	34
TAAL.....	34
SET DATUM/KLOK .....	35
SECTOR .....	36
MULTY .....	37
CONTROL CYCLUS - AUTO OF HANDBEDIEND.....	38
SERVICE .....	39

ALARMEN .....	39
TABEL MET ALARMEN .....	40
RESET ALARMEN .....	41
INGANGEN EN UITGANGEN .....	42
<b>ONDERHOUD .....</b>	<b>43</b>
<b>REINIGING EN ONDERHOUD .....</b>	<b>43</b>
REINIGING VAN DE CEL.....	43
REINIGING VAN DE LUCHTCONDENSATOR.....	44
ONDERHOUD ROESTVRIJ STAAL .....	44
ONDERBREKING IN HET GEBRUIK .....	45
<b>BUITENGEWOON ONDERHOUD .....</b>	<b>45</b>
ONDERHOUD CONDENSATIE-INSTALLATIE.....	45
ONDERHOUD TEMPERATUURMETER.....	45

## ALGEMENE OPMERKINGEN BIJ DE LEVERING

### ALGEMENE MEDEDELINGEN

Terwijl wij u geluk wensen met Uw uitstekende keuze, hopen wij dat U onze apparaten optimaal kunt gebruiken, waarbij de instructies in deze handleiding in acht genomen dienen te worden.

De gebruiker moet deze handleiding aandachtig doorlezen, gebruiken en op een voor iedereen bekende en bereikbare plaats bewaren.

Het apparaat is uitsluitend voor professioneel gebruik bestemd en mag uitsluitend voor gekwalificeerd personeel worden gebruikt.

De fabrikant acht zich niet aansprakelijk en is niet verplicht garantie te bieden in het geval van schade aan de apparatuur, aan personen en aan eigendommen wegens een verkeerde installatie, een onjuist gebruik door ongeschoold personeel, wijzigingen of verkeerde ingrepen, het gebruik van niet-originele of ongeschikte reserveonderdelen en de niet-inachtneming, ook gedeeltelijk, van de aanwijzingen van deze handleiding.

Wij herinneren U eraan dat iedere reproductie van deze handleiding verboden is en dat de hierin weergegeven kenmerken, vanwege constant onderzoek naar innovatie, kwaliteit en technologie, zonder voorafgaande waarschuwing kunnen veranderen.

### VERWIJZING NAAR DE NORMEN

De door ons geproduceerde temperatuurverlager is overeenkomstig de volgende Europese en nationale normen:

2006/42 (richtlijnen machines)  
 2006/95 (richtlijn lage spanning)  
 2004/108 (richtlijn EMC)  
 97/23 (richtlijn PED)  
 93/68 (richtlijn nieuwe benadering)  
 2002/95 (richtlijn RoHS)  
 2002/96 (richtlijn RAEE)  
 658/88 EEG  
 109/89 EEG  
 DPR 327/80 art.31 (Italië)

D.M. 15-06-71 (Italië)  
 D.L. n° 110 27-01-92 (Italië)  
 J.O. 16-07-74 n°74-163 (Frankrijk)

en de volgende Europese voorschriften:  
 EN55014-1;EN55104-2  
 EN61000-3-2 ; EN61000-3-3  
 EN60335-1;EN60335-2-89  
 EN378-I-II

## TRANSPORT EN HANTERING

Tref voor het transport en de hantering de noodzakelijke voorzorgsmaatregelen om schade aan het apparaat te vermijden. Neem de aanwijzingen op de verpakking in acht.

Bij de levering nagaan of de verpakking intact is en niet beschadigd is tijdens het transport.

Mocht dit niet het geval zijn, dan dient U zich onmiddellijk met de verkoper in contact te stellen.

## UITPAKKEN

Uitsluitend bevoegd en gespecialiseerd personeel mag het apparaat installeren.

Pak het apparaat uit en controleer of alle onderdelen en componenten aanwezig zijn en of de eigenschappen en de staat ervan aan uw bestelling en eisen voldoen.

Mocht dit niet het geval zijn, dan dient U zich onmiddellijk met de verkoper in contact te stellen.

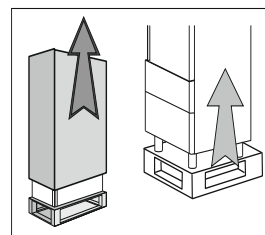

De beschermhuls in pvc van het apparaat wegnemen.

**Let op:** verwerk het verpakkingsmateriaal in overeenstemming met de normen die in het land van gebruik van het apparaat van kracht zijn en werk het niet in het milieu.

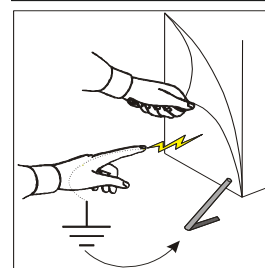

## ALGEMENE VEILIGHEIDSWAARSCHUWINGEN

De gebruiker is aansprakelijk voor de handelingen aan het apparaat die niet overeenstemmen met de aanwijzingen van deze handleiding. We raden u aan om het bevoegde personeel dat dit apparaat zal gebruiken regelmatig te scholen.

*Lijst met een aantal algemene waarschuwingen:*

- raak het apparaat nooit aan met vochtige of natte handen of voeten
- steek nooit schroevendraaiers of keukengereedschap tussen de afschermingen en de bewegende onderdelen
- haal het apparaat van het lichtnet alvorens u het reinigt of onderhoudt
- trek nooit aan de voedingskabel om de stekker uit het stopcontact te halen
- gebruik keukenhandschoenen als u producten in het apparaat plaatst/eruit haalt
- gebruik de meter uitsluitend om de inwendige temperatuur van het product te meten en gebruik hem voorzichtig

# INSTALLATIE

## GEGEVENSPLAATJE

Controleren dat de gegevens van het etiket en de technische kenmerken van het lichtnet overeenkomen (V, kW, Hz, n° fasen en de stroom ter beschikking op het net).

In geval men zich met de verkoper in contact moet stellen dient men altijd het serienummer van het apparaat op te geven en te verwijzen naar de technische kenmerken op het plaatje.

①				②				③				④				⑤				⑥				⑦			
A~	B	C	D	N				S	T	M	R	G	H	L		G	H										
A~	B	C	D				P																				
			W	Z																							

Inhoud technisch plaatje:

- |   |  |
|---|--|
| 1) Model  | F) Zekeringsstroom                     |
| 2) Naam en adres fabrikant                            | G) Type koelvloeistof                  |
| 3) EG kenmerk   | H) Hoeveelheid koelvloeistof           |
| 4) Bouwjaar   | L) Temperatuurklasse                   |
| 5) Serienummer  | M) Maximum druk hydraulische voeding   |
| 6) Elektrische isolatieklasse                         | N) temperatuur cel                     |
| 7) Beschermingsgraad behuizing elektrische apparatuur | P) expanderende vloeistof              |
| A) Elektrische voedingsspanning                       | R) AEEA symbool                        |
| B) Elektrische stroomintensiteit                      | S) Temperatuur van het inkomende water |
| C) Frequentie   | T) Waterverbruik voor                  |
| D) Nominale stroom                                    | W) Stroom warmteelementen              |
| E) Totale lampenstroom                                | Z) Min druk                            |

## MAXIMALE KAMERTEMPERATUUR

Voor de groepen met luchtcondensatie, mag de kamertemperatuur niet de 38 °C overschrijden. Bij een temperatuur van meer dan 32° worden de vermelde rendementen niet gegarandeerd.

### Minimale luchtverversing

Model	Hoeveelheid lucht [m <sup>3</sup> /h]
KPS 21	1.100
KPS 42	3.500

## POSITIE

Het apparaat moet geïnstalleerd en getest worden met de volle inachtneming van de nationale veiligheidsvoorschriften en normen en de van kracht zijnde voorschriften. De installateur dient eventuele voorschriften van plaatselijke organen te controleren.

- Het apparaat op de gewenste positie plaatsen.

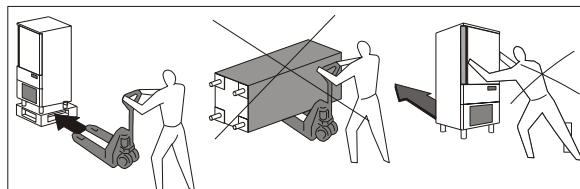

- Directe zonnestralen vermijden.
- Dichte ruimten met hoge temperaturen en weinig luchtverversing vermijden.
- Vermijden het apparaat in de buurt van een warmtebron te installeren.

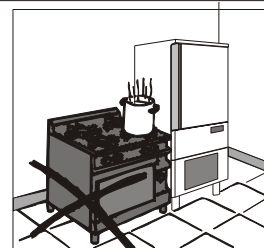

- Een minimum afstand van 100 mm bewaren vanaf de in- en uitgangszijden van de lucht in de ruimte van het apparaat.

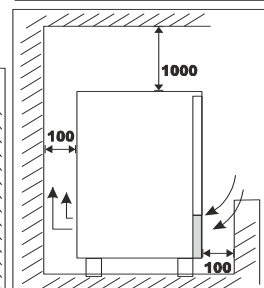
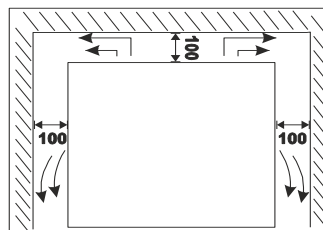

- Het apparaat waterpas zetten met behulp van de regelbare pootjes.

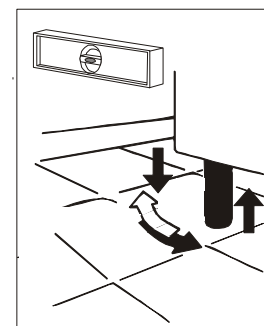

**Let op:** als de apparaten niet waterpas zijn kan een juiste werking en afvoer van de condens niet gegarandeerd worden.

## AFMETINGEN

Zie de afmetingen van Uw apparaat.

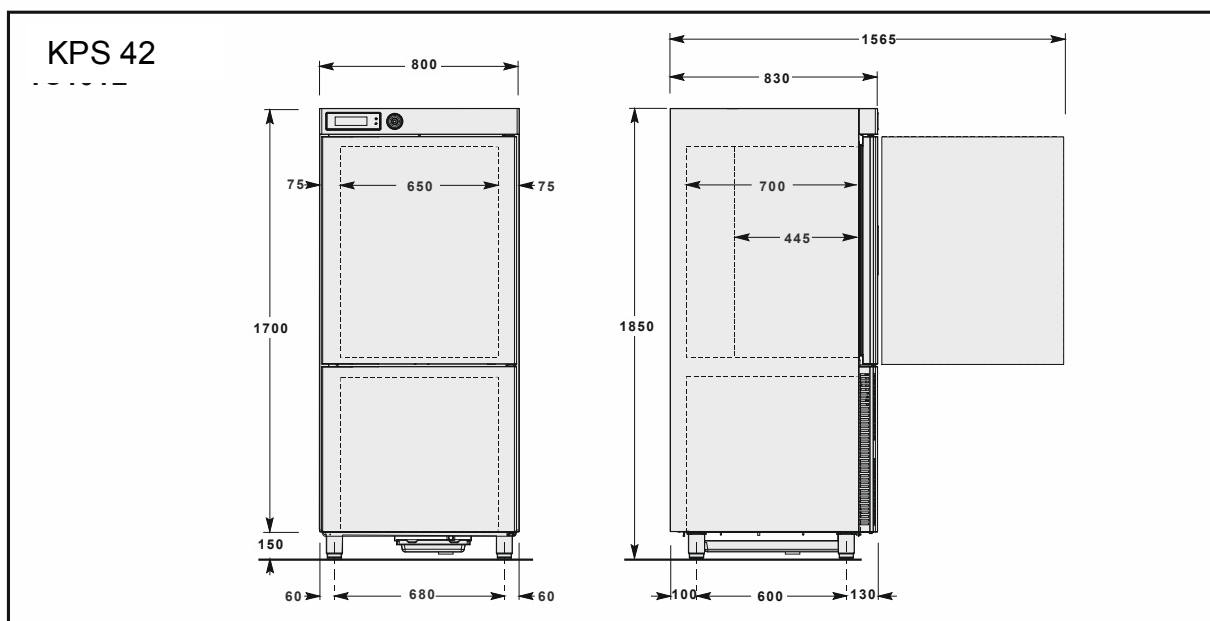
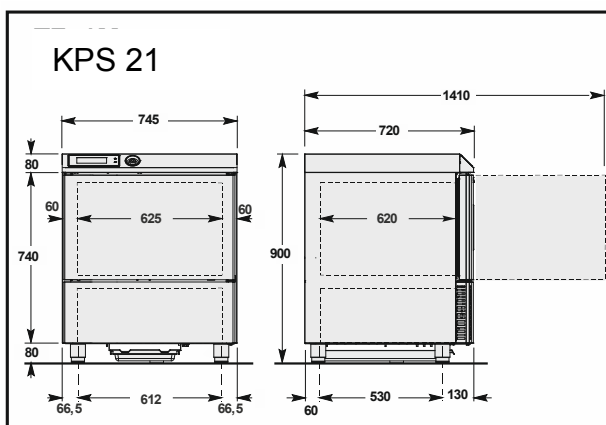

## TECHNISCHE GEGEVENS

Zie de technische gegevens op Uw apparaat.

Model	KPS 21 SH	KPS 42 SH	KPS 21 CH	KPS 42 CH
<b>Bruto gewicht</b>	130	225	130	225
<b>Netto gewicht</b>	120	200	120	200
<b>Afmetingen</b>	745x720x820 745x720x 900	800x830x1850	745x720x820 745x720x 900	800x830x1850
<b>Capaciteit</b>				
Massa per cyclus [kg]	13	27	22	45
Intern volume [l]	90	195	90	195
Begeleiders	GN1/1 600x400	GN1/1 600x400	GN1/1 600x400	GN1/1 600x400
Aantal bakjes	5	10	5	10
<b>Elektriciteit</b>				
Spanning [V]	230 ~	400 3N	230 ~	400 3N
Frequentie [Hz]	50	50	50	50
Intensiteit [A]	6,9	6,5	4	4,5
Geabsorbeerde stroom [W]	1400	4000	850	2200
<b>Koelgroep</b>				
Koelstroom [W]	726	2011	692	2245
Verdampstemperatuur [°C]	-30	-30	-10	-10
Afkoelingstemperatuur [°C]	+90±+3	+90±+3	+90±+3	+90±+3
Afkoelingstijd [min]	90	90	90	90
Invriezingstemperatuur [°C]	+90±-18	+90±-18	-	-
Invriezingstijd [min]	240	240	-	-
Condensatietemperatuur [°C]	+54,5	+54,5	+54,5	+54,5
Maximum kamertemperatuur [°C]	+32	+32	+32	+32
Type compressor	Hermetisch	Hermetisch	Hermetisch	Hermetisch
Koelvloeistof	R404A	R404A	R404A	R404A
Lading koelvloeistof [g]	1400	2000	1000	1800
Condensatie	Luft	Luft	Luft	Luft
Geluid [dB] (A)	65	72	65	72
<b>IFR</b>	•	•	•	•
<b>Sonde voor meervoudige peiling</b>	•	•	•	•



## AANSLUITING OP HET LICHTNET

Het is verplicht boven het apparaat een omnipolaire schakelaar te installeren volgens de nationale van kracht zijnde voorschriften.

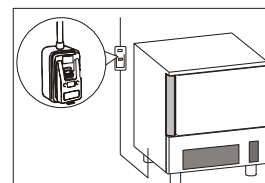

De elektrische aansluiting bevindt zich aan de achterkant van het apparaat.

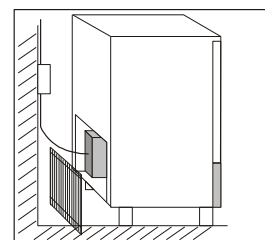

De voedingskabels moeten de juiste diameter hebben en moeten aan de hand van de installatievoorwaarden worden gekozen.

De KPS 21 modellen zijn voorzien van 3m eenfasige voedingskabel (3G 1,5mm<sup>2</sup>) met een SCHUKO stekker.

De KPS 42 modellen zijn voorzien van 3,5m driefase snoer zonder stekker (5G 1,5mm<sup>2</sup>).

De aardgeleider moet op juiste wijze aan een aardaansluiting worden aangesloten.

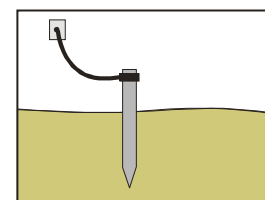

**De fabrikant neemt geen enkele verantwoordelijkheid op zich, noch is verplicht tot het geven van garantie, wanneer er schade aan de apparaten, personen en objecten berokkend wordt in geen enkel geval de apparatuur (elektrische, thermodynamische en hydraulische installaties) aanraken.**

## CONDENSAFVOER

De apparaten zijn uitgerust met een condens opvangreservoir. Dit reservoir kunt u aan de onderkant uit het apparaat halen.

De opvangbak dient geleegd te worden wanneer nodig.

## TEST

Indien het apparaat op horizontale wijze is vervoerd in plaats van op verticale wijze, **DIENT HET APPARAAT NIET ONMIDDELLIJK AANGEZET TE WORDEN, MAAR DIENT MEN MINSTENS 24 UUR TE WACHTEN VOOR IN GEBRUIKNEMING VAN HET APPARAAT.**

***De fabrikant acht zich niet aansprakelijk en biedt geen garantie in het geval van schade aan de apparatuur als het horizontaal is vervoerd.***

Controles:

- 1) De temperatuur van de omgeving moet tussen de 15°C en 38°C zijn voor een optimale functionering.
- 2) In het geval van een "lage" omgevingstemperatuur de apparatuur inschakelen en 30 minuten wachten voor gebruik.
- 3) De absorbering controleren
- 4) Ten minste een volledige snelkoelingscyclus uitvoeren

## CONTROLE EN VELIGHEIDSSYSTEMEN

Informatie bestemd voor technisch personeel.

- **Microschakelaar deur:** blokkeert het werken van het apparaat wanneer de deur geopend wordt
- **Zekeringen algemene bescherming:** beschermen het gehele stroomcircuit tegen kortsluiting en overbelasting
- **Thermische relais compressor:** gaat werken bij een eventuele overbelasting of abnormale situaties in de werking
- **Thermische relais ventilator motor:** gaat werken bij een eventuele overbelasting of abnormale situaties in de werking
- **Veiligheidsdrukmeter:** gaat werken bij eventuele overdruk van de koelvloeistof
- **Controle temperatuur in de ruimte:** wordt geregeld door de sonde PT100 middels het daartoe bestemde elektronische bord
- **Controle temperatuur in het hart:** wordt geregeld door de sonde PT100 middels het elektronische bord
- **Elektronische kaarten:** besturen aan de hand van de ingevoerde parameters de toestellen die eventueel op het apparaat zijn aangesloten.

## SPECIFICATIES VAN DE KOELVLOEISTOF

1) **R404a:** bestanddelen van de vloeistof

- trifluorethaan (HFC 143a) 52%
- pentafluorethaan (HFC 125) 44%
- tetrafluorethaan (HFC 134a) 4%

GWP = 3750

ODP = 0

2) **Gevaren**

Een lange inhalatie kan verdovende effecten hebben. Het voortdurend blootstaan kan tot hartritmestoringen leiden en plotselinge dood veroorzaken. Het product, verneveld of als spatten, kan ijsverbrandingen aan ogen en huid veroorzaken.

3) **Maatregelen van eerste hulp**

- **Inhalatie:** de gebleeserde uit de gevarezone bergen, hem warm en rustig houden. Zo nodig zuurstof toedienen. Bij ontbrekende of slechts zwakke ademhaling kunstmatige ademhaling doorvoeren. In geval van hartstilstand uitwendige hartmassage doorvoeren en onmiddellijke medische assistentie oproepen.
- **Contact met de huid:** de betroffen delen met water laten ontdooien. De besmette kleren verwijderen. **OPGELET:** in geval van ijsverbrandingen kunnen de kleren aan de huid vastzitten. In geval van contact met de huid, zich de handen onmiddellijk en rijkelijk met lauw water wassen. Als er symptomen (zoals irritatie of blarenvorming) opduiken medische assistentie oproepen.
- **Contact met de ogen:** de ogen met spoelingoplossing voor ogen of zuiver water voor 10 minuten spoelen, waarbij de oogleden gesloten te houden zijn. Medische assistentie oproepen.
- **Doorslikken:** kan braakneigingen veroorzaken. Als de gebleeserde bewust is, hem de mond met water laten spoelen en daarna 200-300 ml water laten drinken. Onmiddellijke medische assistentie oproepen.
- **Verdere medische behandeling:** symptomatische behandeling en ondersteuningstherapie indien nodig. Na het blootstaan aan de vloeistof geen adrenaline of gelijksoortige sympathicomimetische stoffen toedienen want er risico van hartritmestoring met mogelijk hartstilstand bestaat.

4) **Ecologische informatie**

Persistentie en afbraak

- **HFC 143a:** hij breekt in de onderste atmosfeer (troposfeer) langzaam af. Zijn duur in de atmosfeer is 55 jaar.
- **HFC 125:** hij breekt in de onderste atmosfeer (troposfeer) langzaam af. Zijn duur in de atmosfeer is 40 jaar.
- **HFC 134a:** hij breekt in de onderste atmosfeer (troposfeer) relatief snel af. Zijn duur in de atmosfeer is 15,6 jaar.
- **HFC 143a, 125, 134a:** hij heeft geen invloed op de fotochemische smog (d.w.z. hij behoort niet tot de vluchtige organische bestanddelen -VOC- volgens de UNECE-overeenkomst). Hij veroorzaakt geen verdunning van de ozonlaag.

De dumping van dit product in de atmosfeer veroorzaakt geen langdurige verontreiniging van de water afvoerende lagen.

## VERWERKING VAN HET APPARAAT

### OPSLAG VAN HET AFVALMATERIAAL

Oude apparatuur mag niet worden vernietigd via de normale ongesorteerde afvalstroom. Het apparaat moet apart worden ingezameld. Alvorens het apparaat weg te gooien moeten eerst de deuren gedemonteerd worden. Het afvalmateriaal mag tijdelijk opgeslagen worden in afwachting van het moment waarop de speciale afvalstoffen bij de vuilverwerkende instanties ingeleverd kunnen worden en/of definitief opgeslagen kunnen worden. De wettelijke bepalingen die in het land van de gebruiker van toepassing zijn ten aanzien van de bescherming van het milieu moeten in ieder geval in acht genomen worden.

### PROCEDURE VOOR DE RUWE DEMONTAGE VAN HET APPARAAT

In die diverse landen zijn verschillende wetgevingen van toepassing. U moet dan ook de voorschriften die door de wetten en de instanties in het land waar het apparaat gesloopt wordt bepaald worden in acht nemen. In de meeste gevallen kan de oude koelkast bij de betreffende instanties die voor de inzameling/het slopen ervan zorgen ingeleverd worden. Haal de oude koelkast uit elkaar en scheid de diverse onderdelen al naar gelang de chemische samenstelling ervan, waarbij u er rekening mee moet houden dat er in de compressor smeerolie en koelmiddel zit en dat dit opgevangen kan worden en opnieuw gebruikt kan worden. Bovendien moet u er rekening mee houden dat de onderdelen van de koelkast speciaal vuil zijn dat niet bij het huisvuil gezet mag worden maar gescheiden moet worden.

Maak het apparaat volledig onbruikbaar door de voedingskabel en alle mogelijke sluitingen (waar aanwezig) te verwijderen om te voorkomen dat er iemand in opgesloten kan raken.

### HET APPARAAT MOET IN IEDER GEVALDOOR VAKMENSEN GEDEMONTEERD WORDEN.

### VEILIGHEID BIJ HET VERWERKEN VAN AFGEDANKTE ELEKTRISCHE EN ELEKTRONISCHE APPARATUUR (RICHTLIJN AEEA 2002/96/EG)

**Verspreid geen vervuilende materialen in het milieu.**

**Deze materialen moeten worden verwerkt in overeenstemming met de betreffende geldende wetten.**

Volgens de voorschriften van de richtlijn AEEA 2002/96/EG (afgedankte elektrische en elektronische apparatuur), moet de gebruiker, bij het afdanken ervan, de apparatuur in de speciale bevoegde verzamelcentra verwerken of ze op het moment van de nieuwe aankoop nog geïnstalleerd teruggeven aan de verkoper.

Alle apparaten die volgens de AEEA 2002/96/EG richtlijn moeten worden verwerkt zijn herkenbaar aan een speciaal symbol .

**De illegale verwerking van afgedankte elektrische en elektronische apparaten wordt bestraft met sancties geregeld door de geldende wetten in het gebied waar de overtreding geconstateerd wordt.**

**Afgedankte elektrische en elektronische apparaten kunnen gevaarlijke stoffen bevatten met potentieel schadelijke gevolgen voor het milieu en de gezondheid van de personen. Wij bevelen een correcte afvalverwerking aan.**

# WERKING

## ALGEMENE BESCHRIJVING

De shock freezer is een apparaat dat de temperatuur van een bereid product tot +3°C (koelen) en -18°C (invriezen) kan laten afkoelen. Hierdoor kan het product langer worden bewaard, zonder dat de organoleptische eigenschappen worden gewijzigd.

De capaciteit wat betreft de te verlagen en/of te bevrozen massa, hangt af van het door U gekozen model.

## VOORBEREIDING

Alvorens het apparaat in gebruik te nemen, dient de koelruimte grondig gereinigd te worden met een geschikt reinigingsmiddel of met een mengsel van water en bicarbonaat, omdat er zich in het apparaat condens kan bevinden, wat te wijten is aan de eindtest in de fabriek.

De snelheid van temperatuurverlaging en snelle bevrozing hangt van de volgende factoren af:

- vorm, type en materiaal van de gebruikte bakken;
- het gebruik van deksels op de bakken;
- kenmerken van het voedsel (dichtheid, watergehalte, vetgehalte);
- begintemperatuur;
- thermische geleiding van het voedsel.

Doorgaans baseren de programma's van de machine zich op het beheren van de temperatuur in de kamer, de snelheid van de ventilatoren en de koeltijd. Plaats nooit meer dan 3,6kg (schalen GN1/1, EN1/1 of 60x40) of 7,2kg (schalen GN2/1, EN2/1 of 60x80) en een dikte van 50mm tijdens het invriezen en 80mm tijdens het koelen in de shock freezer (**tabel 2**).

Controleer of het programma voor het koelen tot een temperatuur van +3°C in het product niet langer dan 90 minuten duurt en of het programma voor het invriezen tot een temperatuur van -18°C in het product niet langer dan 4 uur duurt.

We raden u aan om de kamer te koelen alvorens u een programma opstart en om de levensmiddelen tijdens het programma niet af te dekken, aangezien het programma anders langer duurt.

Wanneer de dikte van het product het toestaat, altijd de sonde in de kern gebruiken, teneinde de in de kern van het product exact bereikte temperatuur te meten, en de cyclus niet te onderbreken alvorens de temperatuur van +3°C in positieve snelkoeling en van -18°C in negatieve snelkoeling is bereikt.

Tab.2

Model	Max. rendement/cyclus		n° max	Inhoud		h
	+70[°C]÷+3[°C]	+70[°C]÷-18[°C]		GN	EN	
TF51-TF51M	22[kg]	13[kg]	5	1/1	600X400	40
TF101L - TF101S	45[kg]	27[kg]	10	1/1	600X400	40
TC51-TC51M	18 [kg]	-	5	1/1	600X400	40
TC101L - TC101S	36 [kg]	-	10	1/1	600X400	40

## LADING VAN HET APPARAAT

Let wel dat de producten om snel te koelen niet op elkaar liggen. De dikte dient minder te zijn dan 50mm bij negatieve snelkoeling en 80mm bij positieve snelkoeling.

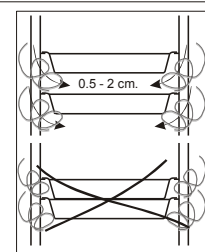
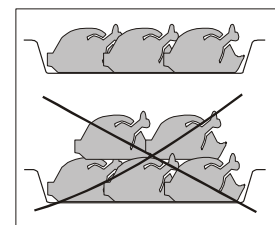

Opletten dat de ruimte tussen de bakjes zodanig is dat de luchtcirculatie niet gehinderd wordt.

Bij het model met de wieljes dient het rooster in het midden van de ruimte geplaatst te worden.

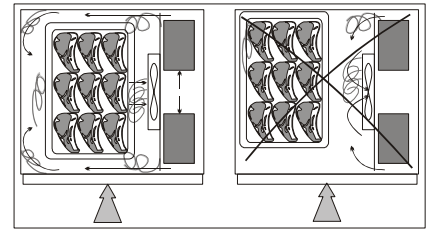

## POSITIE SCHALEN

De schalen in het gedeelte dichtbij de verdamper plaatsen.

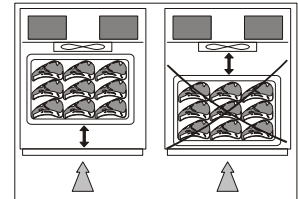

Wanneer het apparaat niet geheel gevuld is met alle schalen, deze op gelijke afstand van elkaar plaatsen.

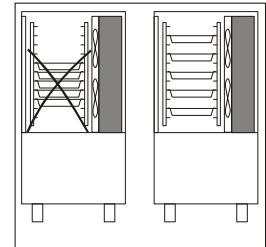

## SONDE IN DE KERN

Teneinde een correcte plaatsing van de sonde te garanderen, gelieve de volgende figuren in acht te nemen.

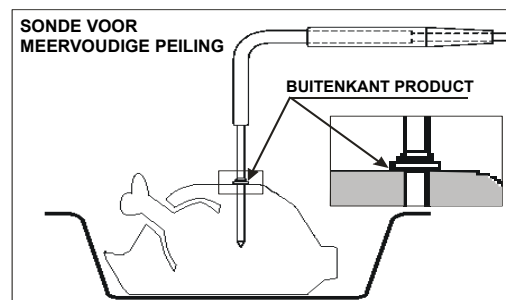
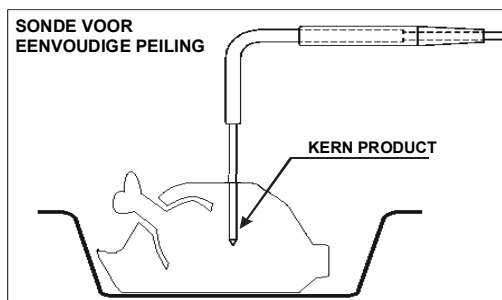

## TEMPERATUREN

Bewaar de bereide producten die u moet afkoelen/invriezen nooit bij kamertemperatuur.

Vermijd vochtverlies, aangezien anders de geur en smaak van het product verloren gaat.

We raden u aan om het programma voor het afkoelen/invriezen van het levensmiddel onmiddellijk na de bereiding op te starten. Zorg ervoor dat u tussen de bereiding en het afkoelen/invriezen het product niet bij een temperatuur lager dan +70°C bewaart. Als u de kamer van tevoren laat afkoelen, kunt u het bereide product erin plaatsen als het nog erg warm is, zelfs als het een temperatuur hoger dan +100°C heeft.

Houd er echter rekening mee dat de referentietijden van het programma altijd berekend zijn voor een product met een temperatuur van +90°C, en dus voor het afkoelen van +90°C tot +3°C en voor het invriezen van +90°C tot -18°C.

## BEDIENINGSPANEEL

De afbeelding toont het bedieningspaneel van het apparaat, terwijl de lijst de beschrijving en de functie van de verschillende bedieningen bevat.

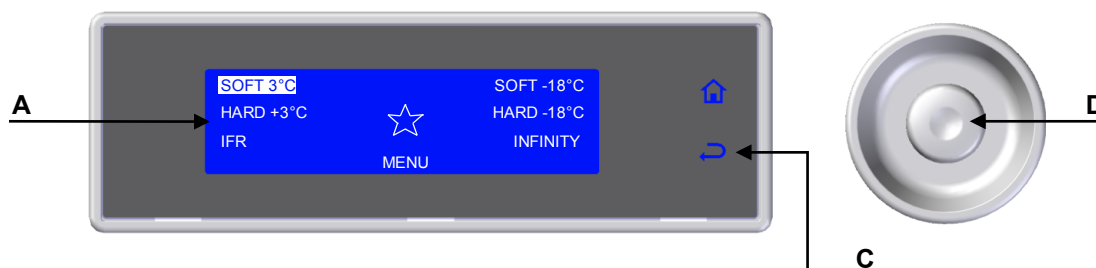

**A–Display:** geeft alle informatie over de beschikbare menu's en de applicaties die zijn opgestart.

**B–Toets HOME:** Maakt het altijd, mits geactiveerd, mogelijk om onmiddellijk naar het hoofdscherm terug te keren. De toets functioneert als deze verlicht is.

**C–Toets BACK:** Maakt het tijdens de navigatie mogelijk om onmiddellijk naar het hogere niveau in het menu terug te keren. Maakt het tijdens een cyclus echter mogelijk om de wijziging van de controleparameters van het proces af te sluiten en tijdelijk de gewijzigde waarden op te slaan.

**D– Draaiknop:** Door de knop rechts- en linksom te draaien kunt u door de verschillende menu's op het display lopen. Door op de knop te drukken, opent u de geselecteerde functie.

## EERSTE INSCHAKELING

Bij de eerste inschakeling wordt u gevraagd om de taal en de sector te selecteren.

### TAAL INSTELLEN

1. Selecteer de taal door aan de draaiknop te draaien

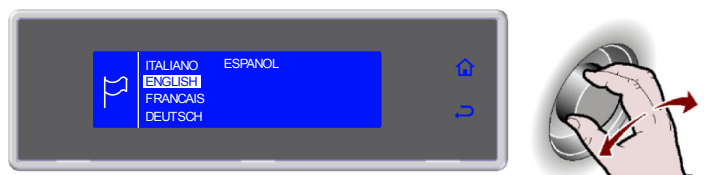

2. Bevestig de gekozen taal met een druk op de draaiknop

U kunt de taal ook later wijzigen (zie pag.34)



### SECTOR INSTELLEN

1. Selecteer de sector door aan de draaiknop te draaien



2. Bevestig de gekozen sector met een druk op de draaiknop

U kunt de sector ook later wijzigen (zie pag.36)

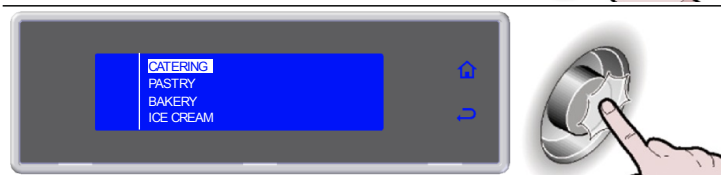

## PROGRAMMA'S

### BESCHRIJVING PROGRAMMA'S

PROGRAMMA	OMSCHRIJVING
<b>STANDAARD PROGRAMMA'S</b>	
<b>SOFT +3°C</b>	Cyclus verricht met de temperatuurmeter of op tijd, ideaal voor het afkoelen van levensmiddelen tot een temperatuur van +3°C in een kamer met een temperatuur van 1°C. De ideale cyclus voor delicate producten, zoals mousses, crèmes, desserts, groente of producten met een geringe dikte
<b>HARD +3°C</b>	Cyclus verricht met de temperatuurmeter of op tijd, ideaal voor het afkoelen van levensmiddelen tot een temperatuur van +3°C in een kamer met een temperatuur van -15°C tot 1°C. De ideale cyclus voor producten met een grote dikte, die veel vet bevatten of grote stukken
<b>IFR</b>	I.F.R. is een geïmplementeerd systeem voor het afkoelen van producten dat geheel automatisch het proces voor ieder levensmiddel optimaliseert, ongeacht het formaat en de hoeveelheid, en dat de oppervlakkige bevriezing ervan vermindert aan de hand van een multipoint temperatuurmeter met drie sensoren
<b>SOFT -18°C</b> <i>(alleen voor de modellen TF)</i>	Cyclus verricht met de temperatuurmeter of op tijd, ideaal voor het invriezen van levensmiddelen tot een temperatuur van -18°C in een kamer met een temperatuur van 1°C tot -40°C. De ideale cyclus voor gerezen producten, producten uit de oven of bereide producten met een geringe dikte
<b>HARD -18°C</b> <i>(alleen voor de modellen TF)</i>	Cyclus verricht met de temperatuurmeter of op tijd, ideaal voor het invriezen van levensmiddelen tot een temperatuur van -18°C in een kamer met een temperatuur van maximaal -40°C. De ideale cyclus voor rauwe of bereide producten met een groot formaat
<b>INFINITY</b>	Cyclus voor het koelen/invriezen op tijd met een onbeperkte duur, ideaal voor het afkoelen van schalen met verschillende soorten levensmiddelen. In dit geval kan de temperatuur in het product worden gecontroleerd
<b>AUTOMATISCHE PROGRAMMA'S +3°C - CATERING</b>	
<b>LASAGNE</b>	Cyclus voor het koelen van lasagne
<b>SOUPS AND SAUCES</b>	Cyclus voor het koelen van soepen en sauzen
<b>RICE AND PASTA</b>	Cyclus voor het koelen van rijst en pasta
<b>MEAT</b>	Cyclus voor het koelen van vlees
<b>FISH</b>	Cyclus voor het koelen van vis
<b>COOKED VEGETABLES</b>	Cyclus voor het koelen van gekookte groente
<b>HOT PASTRY</b>	Cyclus voor het koelen van warme patisserie
<b>DRY PASTRY</b>	Cyclus voor het koelen van droge patisserie
<b>WALNUTS VEAL</b>	Cyclus voor het koelen van noten kalf
<b>AUTOMATISCHE PROGRAMMA'S -18°C - CATERING</b>	
<b>LASAGNE</b>	Cyclus voor het invriezen van lasagne
<b>SOUPS AND SAUCES</b>	Cyclus voor het invriezen van soepen en sauzen
<b>RICE AND PASTA</b>	Cyclus voor het invriezen van rijst en pasta
<b>MEAT</b>	Cyclus voor het invriezen van vlees
<b>FISH</b>	Cyclus voor het invriezen van vis
<b>COOKED VEGETABLES</b>	Cyclus voor het invriezen van gekookte groente
<b>RAW VEGETABLES</b>	Cyclus voor het invriezen van rauwe groente
<b>PASTRY</b>	Cyclus voor het invriezen van patisserie
<b>RAW FISH</b>	Cyclus voor het invriezen van rauwe vis
<b>SUSHI</b>	Cyclus voor het invriezen van Sushi
<b>ANISAKIS 24h*</b>	Diepvriescyclus voor preventief en compleet saneren van visproducten. De sonde meet dat de temperatuur in het product gedaald is tot -20°C en geeft de machine de input voor de opstart van de fase "24 uur devitalisatie"
<b>ANISAKIS 15h*</b>	Diepvriescyclus voor preventief en compleet saneren van visproducten. De sonde meet dat de temperatuur in het product gedaald is tot -35°C en geeft de machine de input voor de opstart van de fase "15 uur devitalisatie"
<b>OPISTORKIS 24h</b>	Diepvriescyclus voor preventief en compleet saneren van visproducten. De sonde meet dat de temperatuur in het product gedaald is tot -20°C en geeft de machine de input voor de opstart van de fase "24 uur devitalisatie"

\* *Getest en gevalideerd in samenwerking met: Universiteit van Napels Federico II - Afdeling Zoötechnische Wetenschappen en inspectie Voedsel en het Research Laboratorium Universiteit bij de groothandel vismarkt van Pozzuoli, Napels.*

<b>AUTOMATISCHE PROGRAMMA'S +3°C - PATISSERIE</b>	
<b>DOUGH SHEETING</b>	Cyclus voor het koelen van deegvellen
<b>MIXING IN DIE</b>	Cyclus voor het koelen van deeg in bakvormen
<b>CREAM</b>	Cyclus voor het koelen van crèmes
<b>LEAVENED</b>	Cyclus voor het koelen van gerezen producten
<b>LEAVENED +10°C</b>	Cyclus voor het koelen van gerezen producten +10°C
<b>SHORT PASTRY</b>	Cyclus voor het koelen van zanddeeg
<b>STUFFED PRODUCTS</b>	Cyclus voor het koelen van gevulde producten
<b>TARTS</b>	Cyclus voor het koelen van vlaaien
<b>BRIOCHE</b>	Cyclus voor het koelen van brioche
<b>PANNA COTTA</b>	Cyclus voor het koelen van panna cotta
<b>YOGURT BOX</b>	Cyclus voor het bereiden van yoghurt
<b>AUTOMATISCHE PROGRAMMA'S -18°C - PATISSERIE</b>	
<b>DOUGH SHEETING</b>	Cyclus voor het invriezen van deegvellen
<b>MIXING IN DIE</b>	Cyclus voor het invriezen van deeg in bakvormen
<b>TARTS</b>	Cyclus voor het invriezen van vlaaien
<b>MOUSSE</b>	Cyclus voor het invriezen van mousses
<b>CROISSANT</b>	Cyclus voor het invriezen van croissants
<b>ICE CREAM</b>	Cyclus voor het invriezen van ijs
<b>AUTOMATISCHE PROGRAMMA'S +3°C - BROOD</b>	
<b>TARTS</b>	Ciclo dedicato all'abbattimento di crostate
<b>BAKED BREAD</b>	Ciclo dedicato all'abbattimento di pane cotto
<b>CREAM</b>	Ciclo dedicato all'abbattimento di creme
<b>LEAVENED</b>	Ciclo dedicato all'abbattimento di prodotti lievitati
<b>AUTOMATISCHE PROGRAMMA'S -18°C - BROOD</b>	
<b>COOKED TARTS</b>	Cyclus voor het invriezen van gebakken vlaaien
<b>RAW TARTS</b>	Cyclus voor het invriezen van ongebakken vlaaien
<b>BAKED BREAD</b>	Cyclus voor het invriezen van gebakken brood
<b>UNCOOKED BREAD</b>	Cyclus voor het invriezen van ongebakken brood
<b>AUTOMATISCHE PROGRAMMA'S +3°C - IJS</b>	
<b>PANNA COTTA</b>	Cyclus voor het koelen van panna cotta
<b>YOGURT BOX</b>	Cyclus voor het bereiden van yoghurt
<b>AUTOMATISCHE PROGRAMMA'S -18°C - IJS</b>	
<b>ICE CREAM -14°C</b>	Cyclus voor het invriezen van ijs -14°C
<b>ICE CREAM</b>	Cyclus voor het invriezen van ijs
<b>COMPLETE MOUSSE</b>	Cyclus voor het invriezen van complete mousses
<b>MOUSSE</b>	Cyclus voor het invriezen van mousses
<b>FROZEN DESSERT</b>	Cyclus voor het invriezen van frozen dessert
<b>PROGRAMMA MULTY</b>	
<b>MULTY</b>	Cyclus koelen/invriezen op tijd, georganiseerd in niveaus met de mogelijkheid om de temperatuurmeter te gebruiken en om voor ieder niveau een andere tijd te gebruiken
<b>PROGRAMMA BANQUETING</b>	
<b>BANQUETING</b>	Cyclus voor de catering, ideaal voor het bereiden van banqueting producten
<b>PROGRAMMA VACUUM</b>	
<b>VACUUM</b>	Cyclus voor de catering, voor de bereiding van de producten voor ze vacuüm worden verpakt
<b>PROGRAMMA SMART ON</b>	
<b>SMART ON</b>	Cyclus met automatische opstart. Als 5 minuten nadat u een warm product in de kamer heeft geplaatst een toename van de temperatuur wordt gedetecteerd, zal automatisch een Soft cyclus +3°C, afhankelijk van het gebruik van de temperatuurmeter, met meter of op tijd worden opgestart.



## STANDAARD PROGRAMMA'S

Door de fabrikant ingestelde cycli koelen/invriezen die direct op het hoofdscherm gekozen en geactiveerd kunnen worden, SOFT +3°C, HARD +3°C, SOFT -18°C\* en HARD -18°C\* (\*alleen voor de modellen TF). Tijdens de cyclus kunt u de parameters weergeven en tijdelijk wijzigen. De gewijzigde waarden worden uitsluitend voor de opgestarte cyclus gebruikt.

1. Selecteer de gewenste cyclus door aan de draaiknop te draaien



2. Activeer de gekozen cyclus met een druk op de draaiknop

Tijdens de cyclus kunt u:

- geef de default parameters weer en wijzig ze door SET te selecteren (zie pag.28)
- de cyclus onderbreken door STOP te selecteren

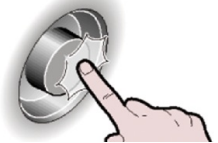
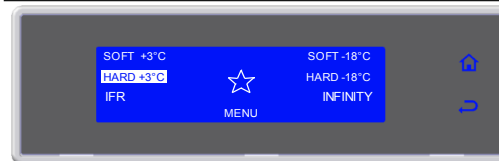

*Opmerking: de gewijzigde parameters worden uitsluitend voor de opgestarte cyclus opgeslagen*



3. Cyclus beëindigd, automatische conserveringsfase

Tijdens de conservering kunt u:

- geef de default parameters weer en wijzig ze door SET te selecteren (zie pag.28)
- het handmatig ontdooien activeren door te

kiezen voor

- de cyclus onderbreken door STOP te selecteren



*Opmerking: de gewijzigde parameters worden uitsluitend voor de opgestarte cyclus opgeslagen. Het handbediend ontdooien wordt niet uitgevoerd als dit niet nodig is*

## PROGRAMMA I.F.R.

I.F.R. is een revolutionair gepatenteerd systeem van positieve snelkoeling welke automatisch de cyclus voor ieder type voedingsmiddel optimaliseert en zodoende **oppervlakkige bevroering voorkomt**. De temperaturen worden opgenomen dankzij de aanwezigheid van een multipoint sondespies met drie sensoren. De positionering aan de binnenkant van het voedingsmiddel is bepalend op een eenduidige manier door de aanwezigheid langs de spies van een referentiediskette (zie par. "Sonde in de kern").

1. Selecteer de gewenste cyclus door aan de draaiknop te draaien



2. Activeer de gekozen cyclus met een druk op de draaiknop

Tijdens de cyclus kunt u:

- wijzig de snelheid van de ventilatoren door SET te selecteren
- de cyclus onderbreken door STOP te selecteren



*Opmerking: de gewijzigde waarde worden uitsluitend voor de opgestarte cyclus opgeslagen*



4. Cyclus beëindigd, automatische conserveringsfase

Tijdens de conservering kunt u:

- geef de default parameters weer en wijzig ze door SET te selecteren (zie pag.28)
- het handmatig ontdooien activeren door te



- de cyclus onderbreken door STOP te selecteren

*Opmerking: de gewijzigde parameters worden uitsluitend voor de opgestarte cyclus opgeslagen. Het handbediend ontdooien wordt niet uitgevoerd als dit niet nodig is*



## PROGRAMMA INFINITY

Cyclus voor het koelen/invriezen op tijd met een onbepaalde duur, ideaal voor het afkoelen van schalen met verschillende soorten levensmiddelen. In dit geval kan de temperatuur in het product worden gecontroleerd.

1. Selecteer de gewenste cyclus door aan de draaiknop te draaien



2. Activeer de gekozen cyclus met een druk op de draaiknop

Tijdens de cyclus kunt u:

- toon en wijzig de temperatuur in de kamer en de snelheid van de ventilatoren door SET te selecteren
- de cyclus onderbreken door STOP te selecteren



*Opmerking: de gewijzigde waarden worden opgeslagen*



## FAVORIETE PROGRAMMA'S

Lijst met 10 cycli die u kiest uit de opgeslagen cycli en die als favoriet worden opgeslagen ☆ (zie pag.22)

1. Selecteer ☆ door aan de draaiknop te draaien



2. Open de sectie FAVORIETE met een druk op de draaiknop



3. Selecteer de gewenste cyclus door aan de draaiknop te draaien

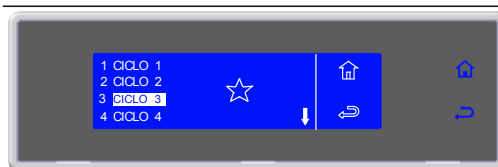

5. Activeer de gekozen cyclus met een druk op de draaiknop  
Tijdens de cyclus kunt u:  
- geef de default parameters weer en wijzig ze door SET te selectern (zie pag.28)  
- de cyclus onderbreken door STOP te selecteren

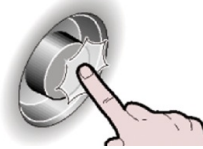

*Opmerking: de gewijzigde parameters worden uitsluitend voor de opgestarte cyclus opgeslagen*



6. Cyclus beëindigd, automatische conserveringsfase  
Tijdens de conservering kunt u:  
- geef de default parameters weer en wijzig ze door SET te selectern (zie pag.28)  
- het ontdooien activeren door te kiezen voor   
- de cyclus onderbreken door STOP te selecteren



*Opmerking: de gewijzigde parameters worden uitsluitend voor de opgestarte cyclus opgeslagen. Het handbediend ontdooien wordt niet uitgevoerd als dit niet nodig is*

## AUTOMATISCHE PROGRAMMA'S

Deze programma's zijn de bewerkingscycli die door de fabrikant worden aanbevolen. Tijdens de cyclus kunt u de parameters weergeven, maar niet wijzigen.

1. Selecteer MENU door aan de draaiknop te draaien



2. Open de sectie MENU met een druk op de draaiknop



3. Selecteer AUTOMATIC door aan de draaiknop te draaien

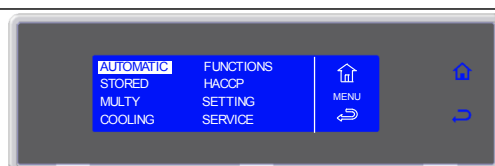

4. Open de sectie AUTOMATIC met een druk op de draaiknop

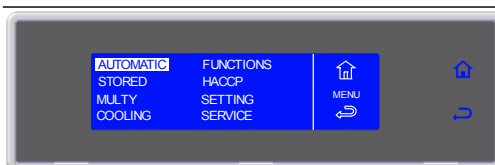

5. Selecteer door aan de draaiknop te draaien het gewenste soort cyclus

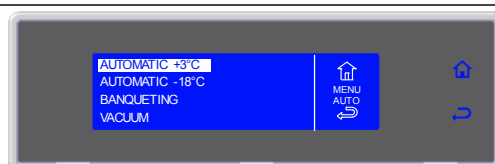

6. Open het gekozen soort cyclus met een druk op de draaiknop

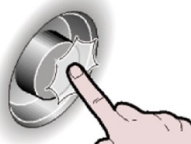
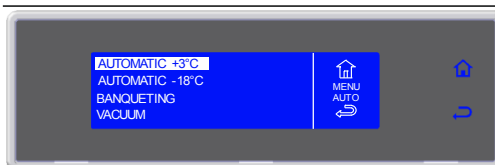

7. Selecteer de gewenste cyclus door aan de draaiknop te draaien



8. Activeer de gekozen cyclus met een druk op de draaiknop

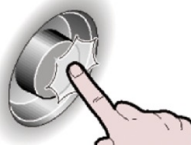

9. Selecteer de te behandelen hoeveelheid: minimum, medium, maximum



- 10. Activeer de gekozen cyclus met een druk op de draaiknop**  
 Tijdens de cyclus kunt u:
- de parameters weergeven en door INFO te selecteren
  - de cyclus onderbreken door STOP te selecteren



*Opmerking: de parameters van deze programma's kunt u niet wijzigen*



- 11. Cyclus beëindigd, automatische conserveringsfase**  
 Tijdens de conservering kunt u:
- de parameters weergeven en door INFO te selecteren
  - het handmatig ontthooien activeren door te kiezen voor 
  - de cyclus onderbreken door STOP te selecteren



*Opmerking: de parameters van deze programma's kunt u niet wijzigen.  
 Het handbediend ontthooien wordt niet uitgevoerd als dit niet nodig is.*

## OPGESLAGEN PROGRAMMA'S

Dit zijn 10 koelcycli en 10 invriescycli die naar gelang de eisen van de gebruiker geconfigureerd kunnen worden en waar naar wens een naam aan kan worden gegeven. Deze cycli zijn door de fabrikant voorzien van default instellingen: de gebruiker kan de gewijzigde waarden in het geheugen opslaan en bij de volgende opstart van de cyclus oproepen. De gebruiker kan 10 van deze programma's als FAVORIET opslaan en ze naar wens organiseren.

- 1. Selecteer MENU door aan de draaiknop te draaien**



- 2. Open de sectie MENU met een druk op de draaiknop**

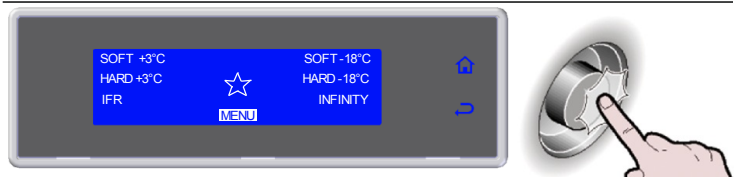

- 3. Selecteer STORED door aan de draaiknop te draaien**



- 4. Open de sectie STORED met een druk op de draaiknop**



5. Selecteer door aan de draaiknop te draaien het gewenste soort cyclus



6. Open het gekozen soort cyclus met een druk op de draaiknop

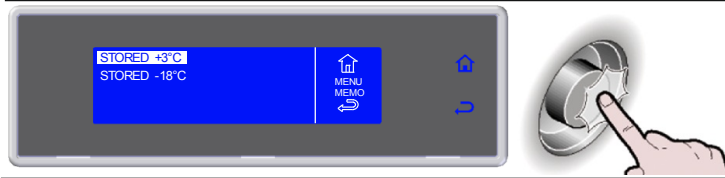

7. Selecteer de gewenste cyclus door aan de draaiknop te draaien

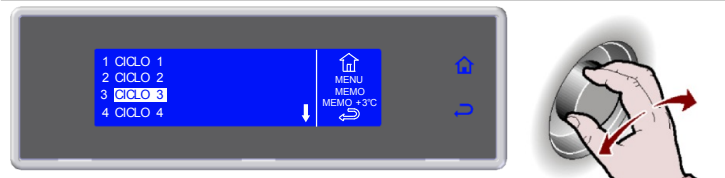

8. Activeer de gekozen cyclus met een druk op de draaiknop

Tijdens de cyclus kunt u:

- Weergeven, de parameters wijzigen en als favoriet opslaan door SET te selecteren
- de cyclus onderbreken door STOP te selecteren

*Opmerking: de gewijzigde parameters kunt u met een nieuwe waarde opslaan door te kiezen. De wijzigingen zijn echter uitsluitend geactiveerd voor*

*de opgestarte cyclus als u  , kiest.*

*Als u de wijzigingen opslaat, zal u gevraagd worden om de cyclus van een naam te voorzien, Voer de naam in met de draaiknop en sla de naam*

*op met een druk op .*

*Sla de cyclus als favoriet op door aan het einde van de lijst voor FAVORIET MAKEN te kiezen en de gewenste plaats in te voeren. De cyclus zal automatisch de cyclus op die plaats overschrijven.*

*Sla de cyclus op door  te selecteren.*

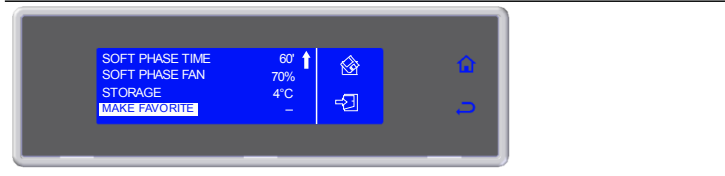
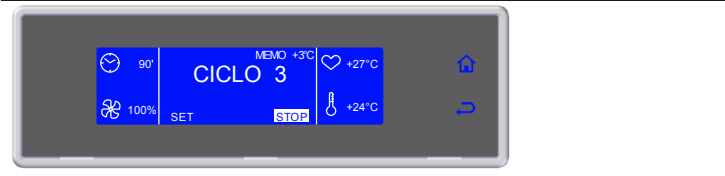

9. Cyclus beëindigd, automatische conserveringsfase

Tijdens de conservering kunt u:

- Weergeven, de parameters wijzigen en als favoriet opslaan door SET te selecteren
- het handmatig ontdooien activeren door te

kieszen voor 

- de cyclus onderbreken door STOP te selecteren

*Opmerking: de gewijzigde parameters kunt u met een nieuwe waarde opslaan door te kiezen. De wijzigingen zijn echter uitsluitend geactiveerd voor*

*de opgestarte cyclus als u  kiest.*

*Als u de wijzigingen opslaat, zal u gevraagd worden om de cyclus van een naam te voorzien, Voer de naam in met de draaiknop en sla de naam*

*op met een druk op .*



## MULTY

Cyclus koelen/invriezen op tijd georganiseerd per niveau.  
Het beschikbare aantal niveaus varieert per apparaat.

1. Selecteer MENU door aan de draaiknop te draaien



2. Open de sectie MENU met een druk op de draaiknop

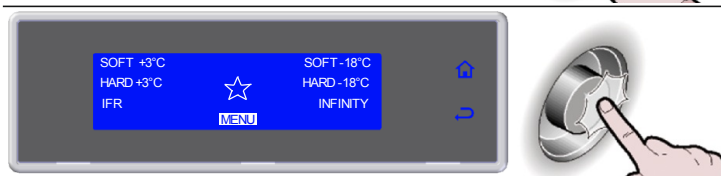

3. Selecteer MULTY door aan de draaiknop te draaien



4. Open de sectie MULTY met een druk op de draaiknop



5. Voer voor ieder niveau de tijd in en bevestig het gegeven met een druk op de knop

Tijdens de cyclus kunt u:

- geef de default parameters weer en wijzig ze door SET te selecteren (zie pag.28)
- de cyclus onderbreken door te selecteren

*Opmerking: de gewijzigde parameters worden opgeslagen*

Zodra de ingestelde tijd van een bepaald niveau verstreken is, gaat een zoemer af en gaat de waarde op het display knipperen. De gebruiker kan nu het product uit het apparaat halen.

Alle ingestelde tijden zijn verstreken, automatische conserveringsfase

Tijdens de conservering kunt u:

- geef de default parameters weer en wijzig ze door SET te selecteren (zie pag.28)

*Opmerking: de gewijzigde parameters worden opgeslagen*

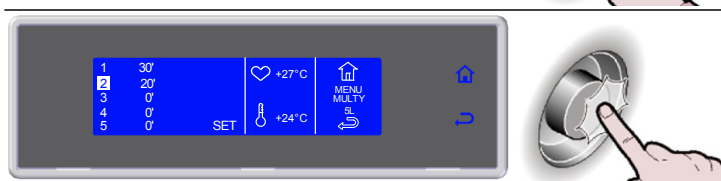
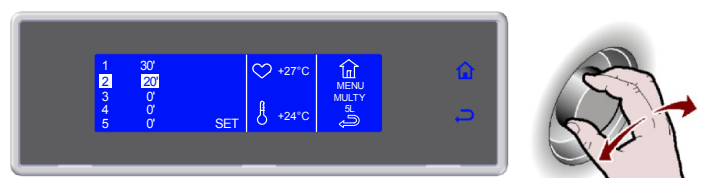

## AFKOEL

We raden u aan om een afkoelcyclus op te starten alvorens een willekeurig blast chilling cyclus te kiezen.

- 1. Selecteer MENU door aan de draaiknop te draaien**



- 2. Open de sectie MENU met een druk op de draaiknop**



- 3. Selecteer COOLING door aan de draaiknop te draaien**

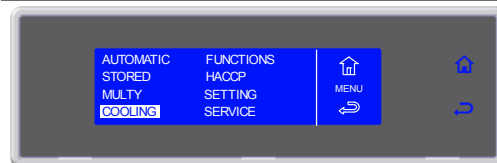

- 4. Activeer de gekozen cyclus met een druk op de draaiknop**  
Tijdens de cyclus kunt u:
- geef de default parameters weer en wijzig ze door SET te selecteren (zie pag.28)
  - de cyclus onderbreken door STOP te selecteren

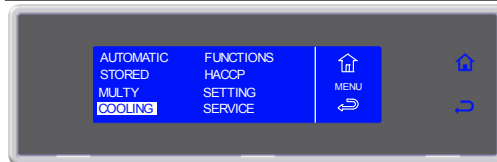

*Opmerking: de gewijzigde parameters worden uitsluitend voor de opgestarte cyclus opgeslagen*

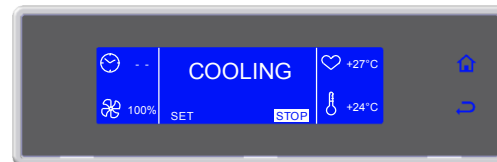

- 5. Cyclus beëindigd, automatische conserveringsfase**  
Tijdens de conservering kunt u:
- geef de default parameters weer en wijzig ze door SET te selecteren (zie pag.28)
  - de cyclus onderbreken door STOP te selecteren



*Opmerking: de gewijzigde parameters worden uitsluitend voor de opgestarte cyclus opgeslagen*



# FUNCTIONS

## ONTDOOIEN

De functie wordt niet geactiveerd als dit niet nodig is. Op het display worden afwisselend het symbool voor het ontdooien  en het bericht "NIET NODIG" weergegeven, en tegelijkertijd gaat de zoemer af.

1. Selecteer MENU door aan de draaiknop te draaien



2. Open de sectie MENU met een druk op de draaiknop



3. Selecteer FUNCTIONS door aan de draaiknop te draaien

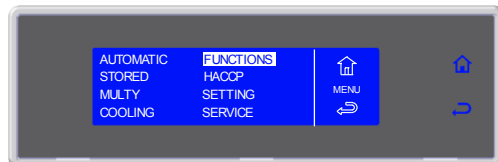

4. Open de sectie FUNCTIONS met een druk op de draaiknop

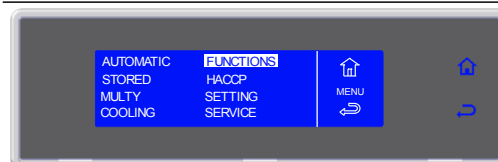

5. Selecteer DEFROST door aan de draaiknop te draaien

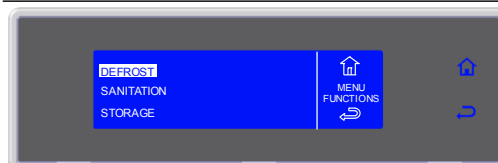

6. Activeer de gekozen cyclus met een druk op de draaiknop  
Tijdens de cyclus kunt u:  
- geef de default parameters weer en wijzig ze door SET te selecteren (zie pag.28)  
- de cyclus onderbreken door STOP te selecteren

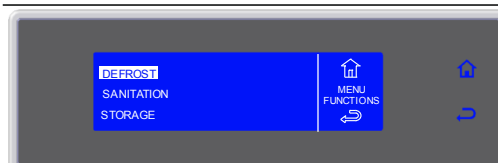

Opmerking: de gewijzigde parameters worden uitsluitend voor de opgestarte cyclus opgeslagen



7. Cyclus beëindigd



PS: "Sanitation" niet beschikbaar

## CONSERVATIE

Het is mogelijk een bewaarcyclus onafhankelijk van een snelkoelingscyclus te activeren.

1. Selecteer MENU door aan de draaiknop te draaien



2. Open de sectie MENU met een druk op de draaiknop



3. Selecteer FUNCTIONS door aan de draaiknop te draaien

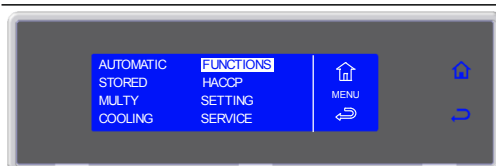

4. Open de sectie FUNCTIONS met een druk op de draaiknop

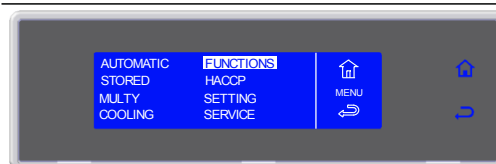

5. Selecteer STORAGE door aan de draaiknop te draaien

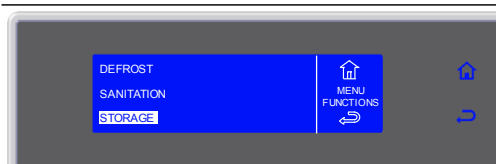

6. Open de STORAGE met een druk op de draaiknop

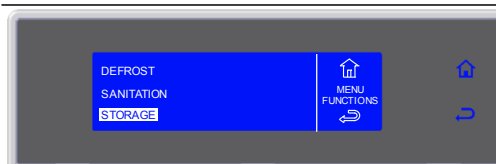

7. Selecteer door aan de draaiknop te draaien het gewenste soort conservering

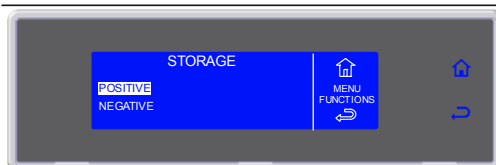

8. Activeer de gekozen cyclus met een druk op de draaiknop

Tijdens de cyclus kunt u:

- geef de default parameters weer en wijzig ze door SET te selecteren (zie pag.28)

- het ontdooien activeren door te kiezen voor   
 - de cyclus onderbreken door STOP te selecteren

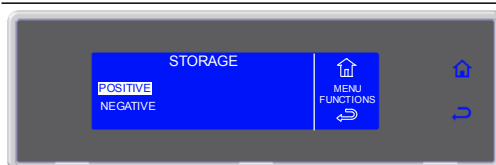

*Opmerking: de gewijzigde parameters worden uitsluitend voor de opgestarte cyclus opgeslagen. Het handbediend ontdooien wordt niet uitgevoerd als dit niet nodig is.*



PS: "Sanitation" niet beschikbaar

## \*\* WEERGAVE / AANPASSEN PARAMETERS CYCLUS

1. Selecteer SET tijdens de cyclus door aan de draaiknop te draaien
2. Open de lijst met parameters met een druk op de draaiknop
3. Selecteer de te wijzigen parameter door aan de draaiknop te draaien
4. Wijzig de waarde met een druk op de draaiknop
5. Selecteer de nieuwe waarde, door aan de draaiknop te draaien
6. Bevestig de nieuwe waarde met een druk op de draaiknop
7. Druk op  om de lijst met parameters af te sluiten

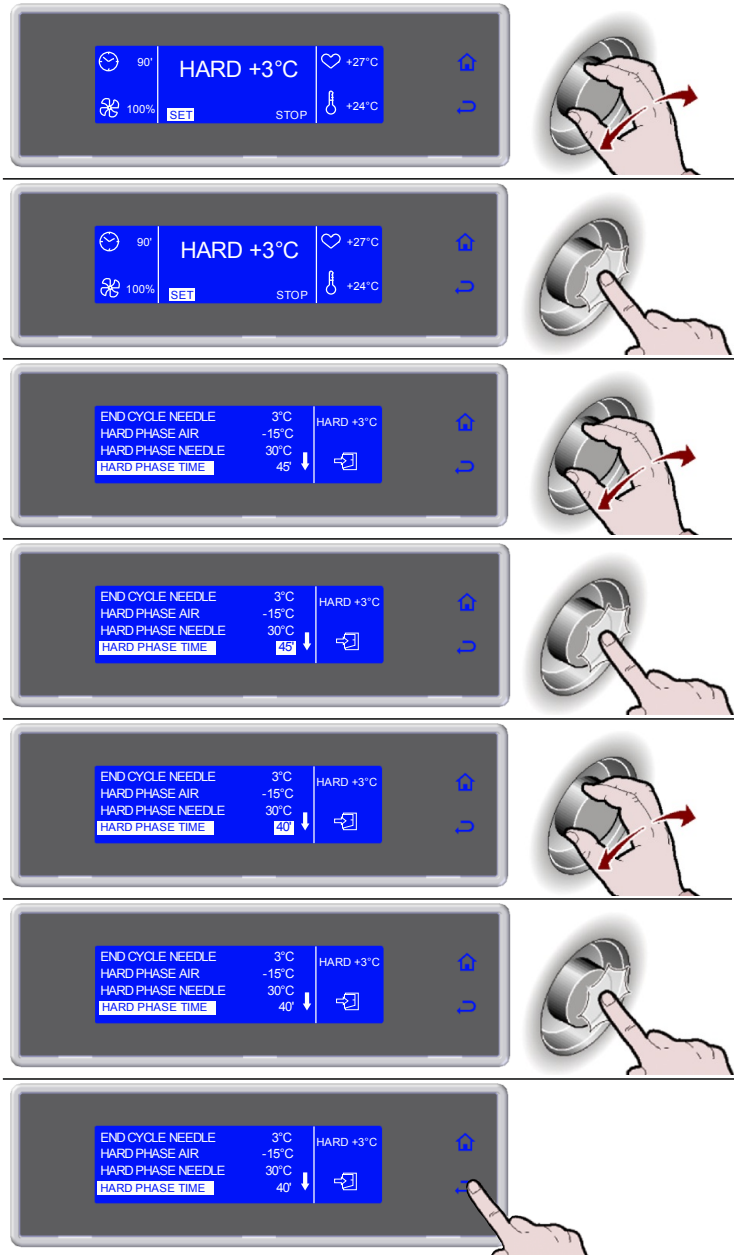

## HACCP

1. Selecteer MENU door aan de draaiknop te draaien



2. Open de sectie MENU met een druk op de draaiknop



3. Selecteer HACCP door aan de draaiknop te draaien



4. Open de sectie HACCP met een druk op de draaiknop



5. Selecteer door aan de draaiknop te draaien de gekozen functie

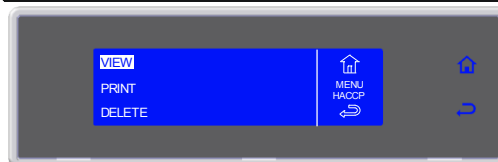

PS: Printen niet beschikbaar

## WEERGAVE PER DATUM

6. Open de gekozen functie met een druk op de draaiknop

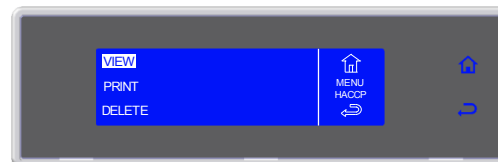

7. Selecteer door aan de draaiknop te draaien de gekozen functie



8. Open de gekozen functie met een druk op de draaiknop

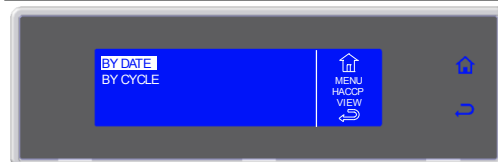

9. Voer de datum in door aan de draaiknop te draaien. Druk de knop in ter bevestiging van de waarde en ga over naar de volgende, net zo lang tot u ENTER selecteert

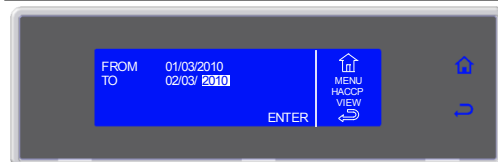

10. Geef de gewenste cycli weer met een druk op de draaiknop

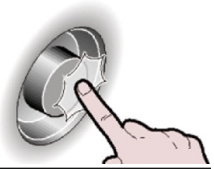

11. Selecteer de weer te geven cyclus



12. Geef de gekozen cyclus weer met een druk op de draaiknop



13. De lijst met parameters wordt weergegeven



### WEERGAVE PER CYCLUS

6. Open de gekozen functie met een druk op de draaiknop

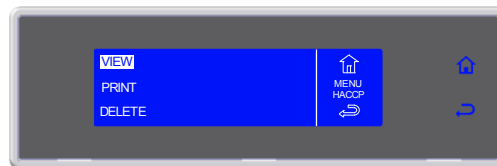

7. Selecteer door aan de draaiknop te draaien de gekozen functie

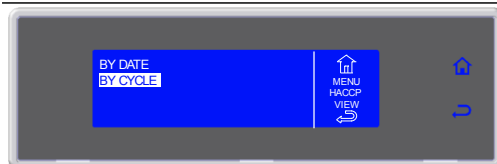

8. Open de gekozen functie met een druk op de draaiknop

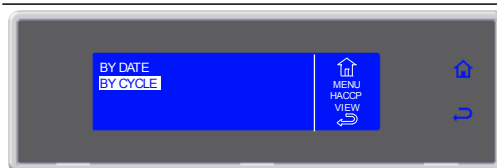

9. Selecteer de weer te geven cyclus

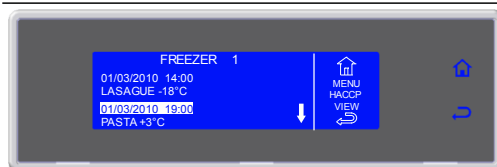

10. Geef de gekozen cyclus weer met een druk op de draaiknop

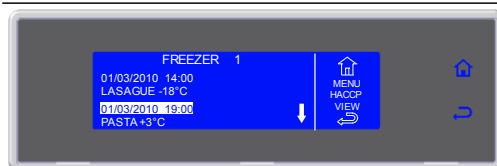

11. De lijst met parameters wordt weergegeven



### GEGEVENS PER DATUM WISSEN

6. Open de gekozen functie met een druk op de draaiknop



7. Selecteer door aan de draaiknop te draaien de gekozen functie

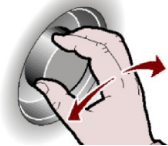
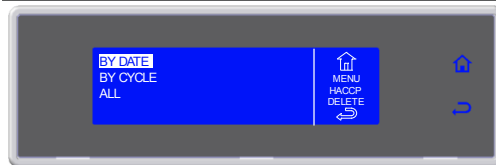

8. Open de gekozen functie met een druk op de draaiknop

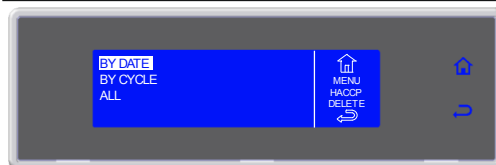

9. Voer de datum in door aan de draaiknop te draaien. Druk de knop in ter bevestiging van de waarde en ga over naar de volgende, net zo lang tot u ENTER selecteert

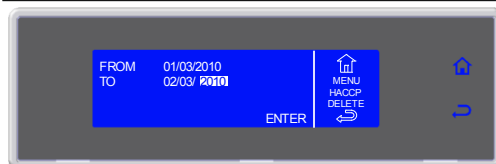

10. Start de procedure op met een druk op de draaiknop

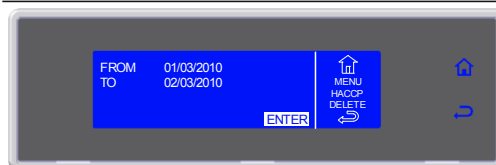

11. Wissen gegevens in uitvoering

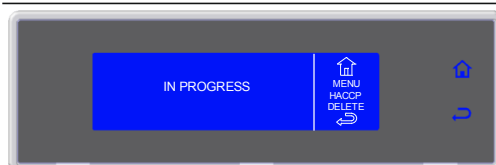

### GEGEVENS PER CYCLUS WISSEN

6. Open de gekozen functie met een druk op de draaiknop

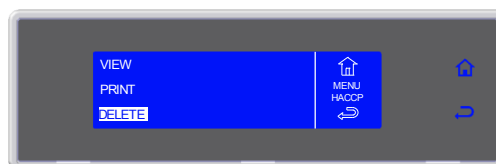

7. Selecteer door aan de draaiknop te draaien de gekozen functie

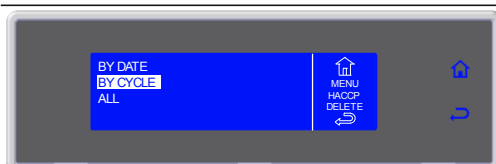

8. Press the knob to enter the selected function

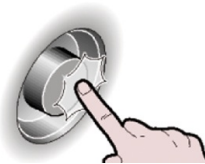
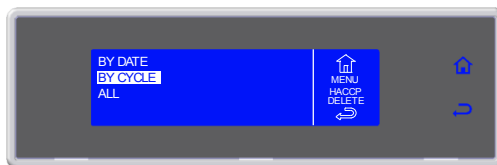

9. Selecteer de weer te geven cyclus



10. Bevestig de gekozen cyclus met een druk op de draaiknop

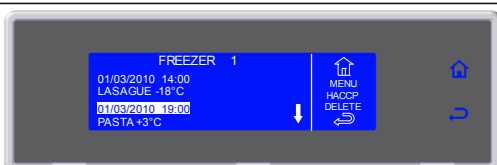

11. Start de procedure op met een druk op de draaiknop



12. Wissen gegevens in uitvoering

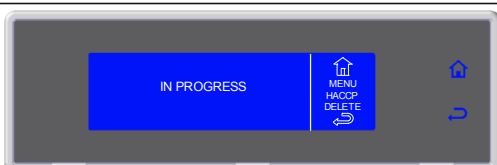

## ALLE GEGEVENS WISSEN

6. Open de gekozen functie met een druk op de draaiknop

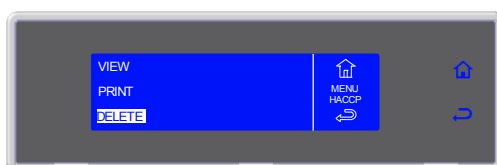

7. Selecteer door aan de draaiknop te draaien de gekozen functie

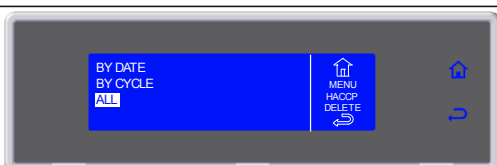

8. Open de gekozen functie met een druk op de draaiknop

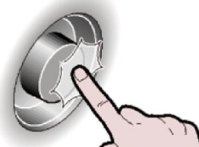
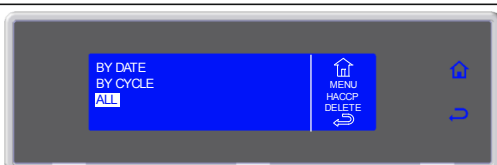

9. Start de procedure op met een druk op de draaiknop

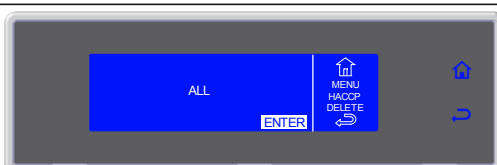

10. Wissen gegevens in uitvoering





# INSTELLINGEN

## TAAL

1. Selecteer MENU door aan de draaiknop te draaien



2. Open de sectie MENU met een druk op de draaiknop

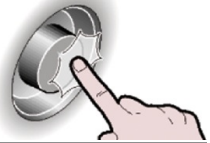

3. Selecteer SETTING door aan de draaiknop te draaien

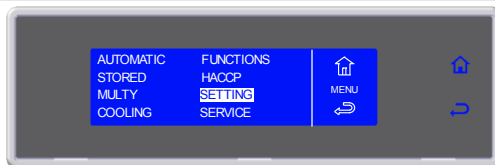

4. Open de sectie SETTING met een druk op de draaiknop



5. Selecteer LANGUAGE door aan de draaiknop te draaien

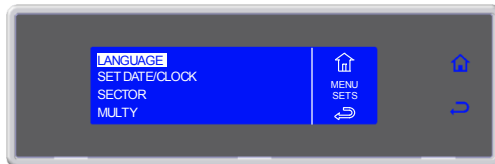

6. Open de sectie LANGUAGE met een druk op de draaiknop

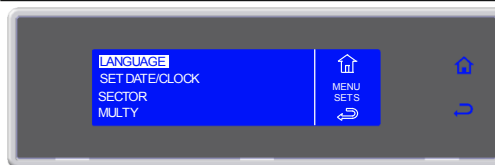

7. Selecteer de taal door aan de draaiknop te draaien



8. Bevestig de gekozen taal met een druk op de draaiknop

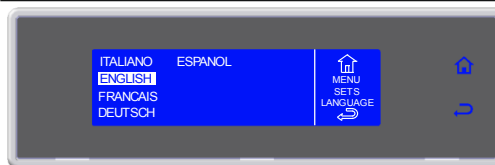

## SET DATUM/KLOK

1. Selecteer MENU door aan de draaiknop te draaien



2. Open de sectie MENU met een druk op de draaiknop



3. Selecteer SETTING door aan de draaiknop te draaien

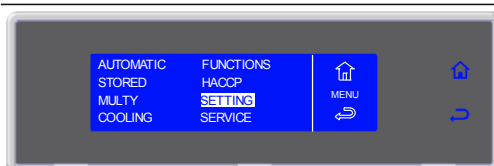

4. Open de sectie SETTING met een druk op de draaiknop

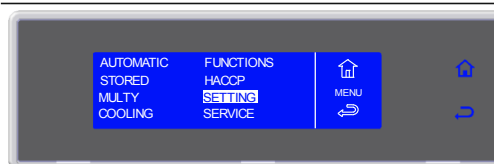

5. Selecteer SET DATE/CLOCK door aan de draaiknop te draaien



6. Open de sectie SET DATE/CLOCK met een druk op de draaiknop

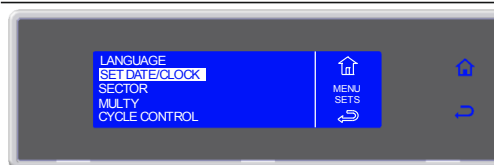

7. Selecteer door aan de draaiknop te draaien de nieuwe waarde



8. Druk op de draaiknop om de nieuwe waarde te bevestigen en naar de volgende waarde over te gaan



9. Selecteer ter bevestiging en om de functie af te sluiten



## SECTOR

1. Selecteer MENU door aan de draaiknop te draaien

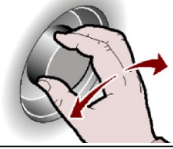

2. Open de sectie MENU met een druk op de draaiknop



3. Selecteer SETTING door aan de draaiknop te draaien

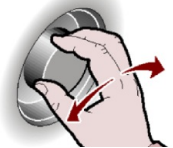

4. Open de sectie SETTING met een druk op de draaiknop



5. Selecteer SECTOR door aan de draaiknop te draaien

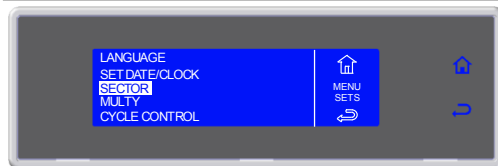

6. Open de sectie SECTOR met een druk op de draaiknop

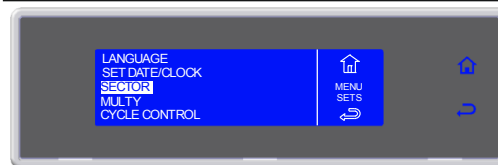

7. Kies met de draaiknop de sector

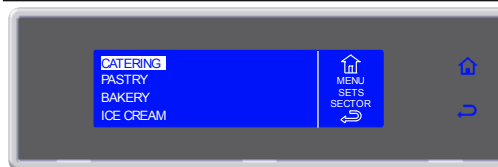

8. Druk ter bevestiging op de draaiknop

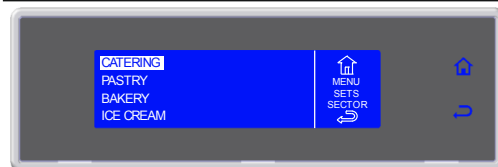

## MULTY

Het beschikbare aantal niveaus varieert per apparaat.

1. Selecteer MENU door aan de draaiknop te draaien



2. Open de sectie MENU met een druk op de draaiknop

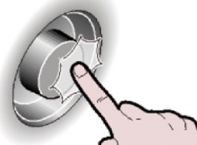

3. Selecteer SETTING door aan de draaiknop te draaien

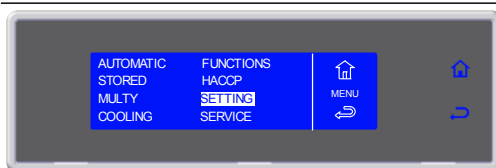

4. Open de sectie SETTING met een druk op de draaiknop



5. Selecteer MULTY door aan de draaiknop te draaien

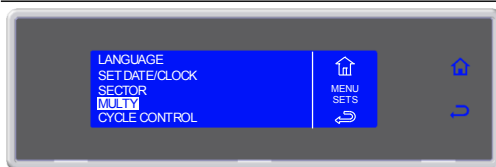

6. Open de sectie MULTY met een druk op de draaiknop

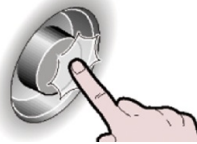
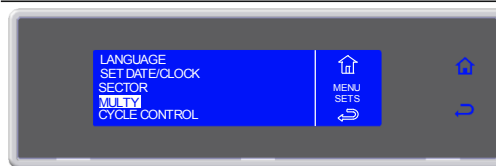

7. Selecteer door aan de draaiknop te draaien het aantal niveaus behorende bij het gebruikte apparaat

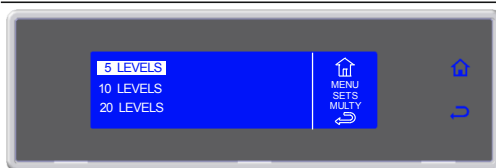

8. Druk ter bevestiging op de draaiknop

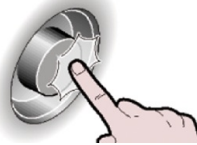
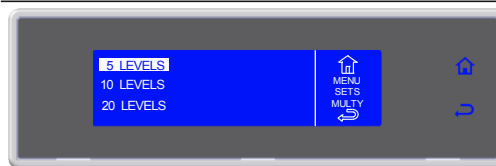

## CONTROL CYCLUS - AUTO OF HANDBEDIEND

U kunt ervoor kiezen om de cyclus automatisch (AUTO) of naar keus door de bediener op tijd of met de kerntemperatuur (HANDBEDIEND) te laten controleren.

Het apparaat beheert default de automatische (AUTO) controle van de cyclus.

1. Selecteer MENU door aan de draaiknop te draaien



2. Open de sectie MENU met een druk op de draaiknop

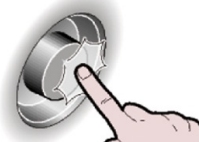
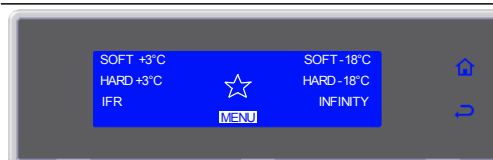

3. Selecteer SETTING door aan de draaiknop te draaien

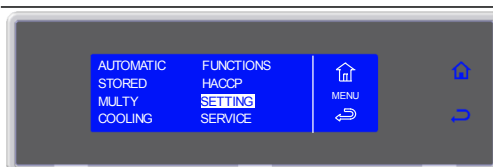

4. Open de sectie SETTING met een druk op de draaiknop

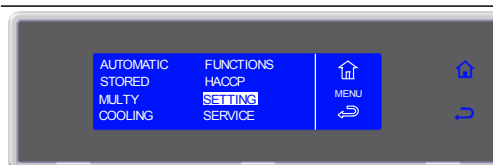

5. Selecteer CYCLE CONTROL door aan de draaiknop te draaien



6. Open de sectie CYCLE CONTROL met een druk op de draaiknop

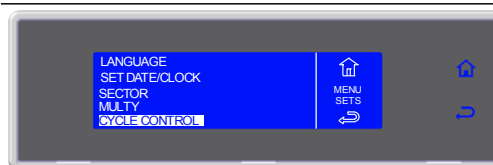

7. Kies het gewenste soort cyclus beheer

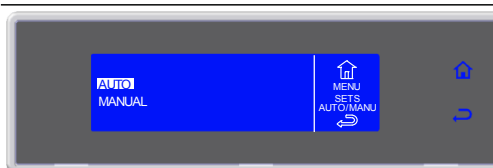

8. Bevestig uw keuze met een druk op de draaiknop

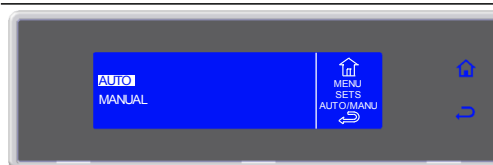

## SERVICE

### ALARMEN

Met de zoemer en een afwisselende weergave van de gebeurtenis en het beeld van het lopende proces op het display wordt aangegeven of er een alarm is. De rgb balk kleurt geel.  
De alarmen worden in een lijst opgenomen.

De aanwezigheid van een alarm in de lijst wordt aangeduid door het symbool .  
U kunt maximaal 42 alarmen registreren. De laatste gebeurtenis overschrijft de oudste gebeurtenis.

1. Selecteer MENU door aan de draaiknop te draaien



2. Open de sectie MENU met een druk op de draaiknop

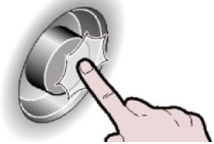

3. Selecteer SERVICE door aan de draaiknop te draaien



4. Open de sectie SERVICE met een druk op de draaiknop

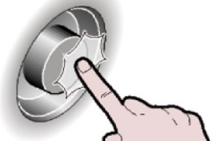

5. Selecteer ALARMS door aan de draaiknop te draaien



6. Geef de lijst ALARMS weer met een druk op de draaiknop

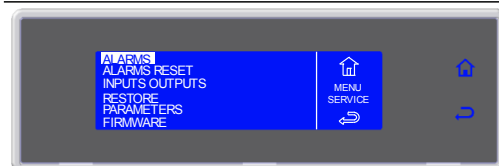

7. Geef door aan de draaiknop te draaien de lijst met alarmen weer



## TABEL MET ALARMEN

STORINGEN	OORZAAK	OPLOSSING
De kaart van het display gaat niet aan	Geen stroomtoevoer Zekering doorgeslagen Aansluiting losgeraakt	Stroomtoevoer herstellen Zekeringen vervangen Aansluitingen controleren
Compressor werkt niet	Drukschakelaar hoge en lage druk is in werking getreden Stroomonderbreker is in werking getreden Contacthouder werkt niet Warmte-relais compressor is in werking getreden	Technische dienst inschakelen Technische dienst inschakelen Technische dienst inschakelen Technische dienst inschakelen
Compressor functioneert maar koelt cel niet	Vergasser vol met ijs Installatie heeft geen koelvloeistof meer Elektromagnetische toevoerklep werkt niet Condensator vuil	Open de deur en start de ontdooi-cyclus op Technische dienst inschakelen Technische dienst inschakelen Reinig de condensator
Ventilatoren vergasser werken niet	Defect of kortsluiting ventilatoren Microdeur onderbroken	Technische dienst inschakelen Technische dienst inschakelen
De ventilatoren van de condensator functioneren niet	Drukregelaar defect Ventilator defect Aanloopcondensator defect Geen vrijgave door contactgevers compressor	Technische dienst inschakelen Technische dienst inschakelen Technische dienst inschakelen Technische dienst inschakelen
Verdamper wordt niet ontdooid	Verkeerd ontdooi-programma	Controleer de programmering van de ontdooi-cyclus
ALARM/SIGNALERING	OORZAAK	OPLOSSING
High temperature alarm (conservering gaande)	Temperatuur cel hoger dan ingestelde waarde	Indien de temperatuur niet binnen de normale waarde is, Interventie gespecialiseerd technicus
Low temperature alarm (conservering gaande)	Temperatuur cel lager dan ingestelde waarde	Indien de temperatuur niet binnen de normale waarde is, Interventie gespecialiseerd technicus
Limit temperature alarm (koelen/invriezen gaande)	Temperatuur cel of in het product hoger dan de ingestelde waarde	Indien de temperatuur niet binnen de normale waarde is, Interventie gespecialiseerd technicus
Room probe alarm	Sonde cel uitgevallen	Technische dienst inschakelen
Evaporator probe alarm	Sonde verdamper uitgevallen	Technische dienst inschakelen
Condenser probe alarm	Sonde condensator uitgevallen	Technische dienst inschakelen
Dirty condenser alarm	Condensator vuil	Reinig de condensator
Point needle probe alarm	Sonde spies uitgevallen	Technische dienst inschakelen
Underskin needle probe alarm	Onderhuidse meter van de temperatuurmeter onderbroken	Technische dienst inschakelen
External needle probe alarm	Uitwendige meter van de temperatuurmeter onderbroken	Technische dienst inschakelen
Electr.box probe alarm	Meter schakelpaneel onderbroken	Technische dienst inschakelen
Electr.box overtemp. alarm	Temperatuur schakelpaneel hoger dan de ingestelde waarde	Technische dienst inschakelen
Open door alarm	Deur kamer snelkoeling open Micro deur defect	Deur sluiten Technische dienst inschakelen
BlackOut alarm	Ontbreken van stroomvoorziening	Bij terugkeer stroomvoorziening de maximum bereikte temperatuur in cel verifiëren
High pressure alarm	Hoge drukregelaar geactiveerd	Technische dienst inschakelen
Low pressure alarm	Lage drukregelaar geactiveerd	Technische dienst inschakelen
Compressor overload alarm	Intervento relè termico compressore	Technische dienst inschakelen
Mother board communication alarm	Communicatie tussen de kaart van het schakelpaneel en de kaart van het display onderbroken	Technische dienst inschakelen
Mother board EEPROM alarm	Foutieve gegevens geheugen	Technische dienst inschakelen
Panel board EEPROM alarm	Foutieve gegevens geheugen	Technische dienst inschakelen
Needle probe 1 alarm	Sonde spies 1 uitgevallen	Technische dienst inschakelen
Needle probe 2 alarm	Sonde spies 2 uitgevallen	Technische dienst inschakelen

Wanneer men er niet in slaagt de problemen volgens de aanwijzingen te verhelpen, de assistentie bellen. In dit geval geen andere werkzaamheden aan het apparaat uitvoeren, vooral niet aan de elektrische elementen. U wordt verzocht nummer 1 en 5 (model en serienummer), te vermelden wanneer U de assistentie belt.

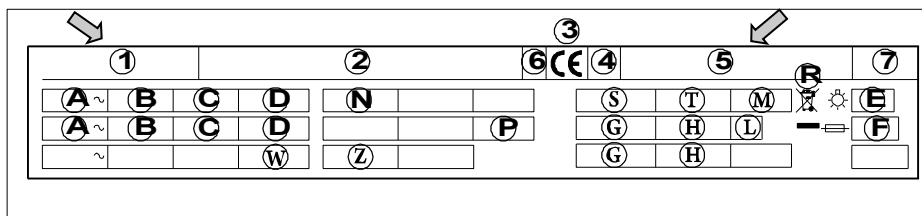

## RESET ALARMEN

1. Selecteer MENU door aan de draaiknop te draaien



2. Open de sectie MENU met een druk op de draaiknop

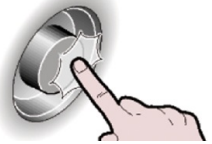

3. Selecteer SERVICE door aan de draaiknop te draaien

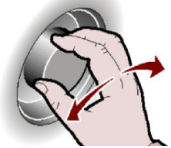
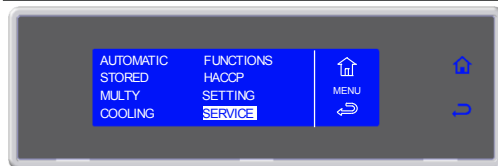

4. Open de sectie SERVICE met een druk op de draaiknop



5. Selecteer RESET ALARMEN door aan de draaiknop te draaien



6. Open de sectie RESET ALARMEN met een druk op de draaiknop



7. Wachten a.u.b.





## INGANGEN EN UITGANGEN

1. Selecteer MENU door aan de draaiknop te draaien

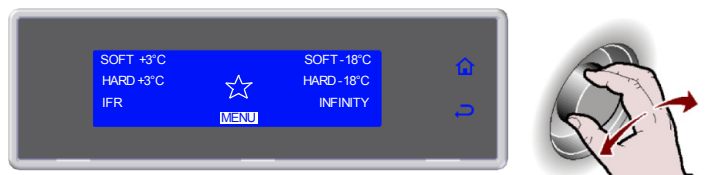

2. Open de sectie MENU met een druk op de draaiknop

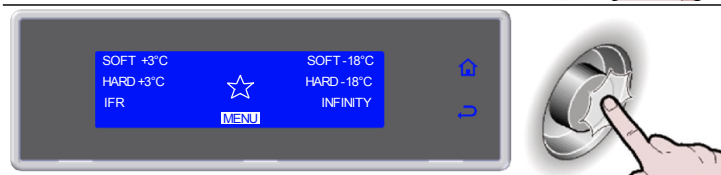

3. Selecteer SERVICE door aan de draaiknop te draaien



4. Open de sectie SERVICE met een druk op de draaiknop



5. Selecteer INPUTS/OUTPUTS door aan de draaiknop te draaien



6. Open de sectie INPUTS/OUTPUTS met een druk op de draaiknop



7. Selecteer  om de weergave af te sluiten

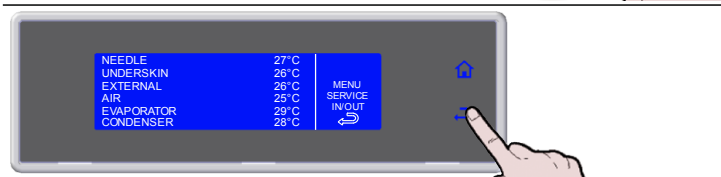

# ONDERHOUD

## REINIGING EN ONDERHOUD

### REINIGING VAN DE CEL

De reiniging van de afkoelingscel dient dagelijks te gebeuren.  
De opbouw van de ruimte en de vorm van de interne componenten maken het mogelijk alle delen goed te reinigen.  
Eerst een ontthooing uitvoeren, waarbij het afvoerbatterijtje verwijderd moet worden.  
De hoofdschakelaar uitzetten.  
Alle delen reinigen (roestvrij staal, plastic of geveerd) met lauw water en reinigingsmiddel. Hierna goed afspoelen en drogen, zonder schuurmiddelen of chemische oplossingen te gebruiken.



Geen waterstralen direkt op het apparaat richten.

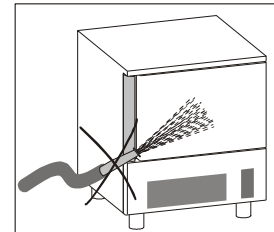

Het apparaat niet afspoelen met schurende materialen, vooral wat de verdamper betreft.

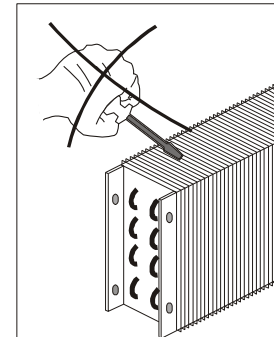

Men kan de verdamper van binnen reinigen door de hendel los te maken en de bescherming te draaien.

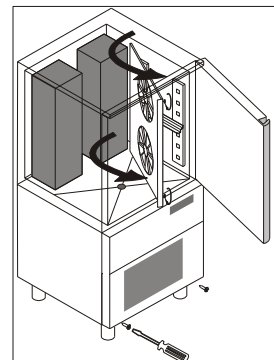

De pakking van de deur met water schoonmaken en goed met een doek drogen.  
Altijd handschoenen gebruiken.

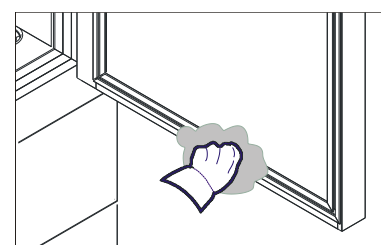

De sonde dient handmatig te worden schoongemaakt, daarbij gebruik makend van lauw water en een neutrale zeep of met producten die meer dan 90% biologisch afbreekbaar zijn, te worden afgespoeld met schoon water en met een reinigende oplossing. Voor het reinigen geen schoonmaakmiddelen gebruiken op basis van oplosmiddelen (zoals trichloorethyleen, enz.) of schuurmiddelen.

ATTENTIE: De sonde mag niet worden schoongemaakt met heet water.

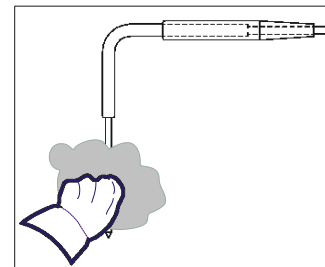

## REINIGING VAN DE LUCHTCONDENSATOR

Om een goede werking van de afkoelkast te garanderen, is het noodzakelijk dat de luchtcondensator schoon is opdat de lucht kan circuleren en met de gehele oppervlakte in contact kan komen.

Deze handeling moet minstens iedere 30 dagen worden uitgevoerd en met nietmetalen borstels kan het stof worden verwijderd.

Vanuit de voorkant heeft u toegang tot de condensator.

Haak de bescherming aan de voorkant los door hem naar u toe te trekken en naar rechts te kantelen.



## ONDERHOUD ROESTVRIJ STAAL

Het roestvrije staal is INOX AISI 304.

Voor de reiniging en het onderhoud van de delen in roestvrij staal, dient men zich aan het volgende te houden, ermee rekening houdend dat de belangrijkste regel het garanderen van niet-giftigheid en van de maximale hygiëne van de behandelde producten is

Het roestvrije staal is voorzien van een dun laagje oxyde wat roesten verhindert. Er zijn echter schoonmaakmiddelen die deze laag kunnen beschadigen, wat tot corrosie kan leiden.

Voordat U een reinigingsmiddel gebruikt, informeer eerst bij uw leverancier naar een neutraal schoonmaakmiddel zonder chloor om beschadiging van het staal te voorkomen.

In het geval de oppervlakte gekrast is, dient men met een ROESTVRIJ STAALSPONSJE over de oppervlakte te wrijven, de richting van de staalbehandeling volgend.

**Opgelet:** Nooit ijzeren voorwerpen gebruiken voor het reinigen van roestvrij staal en deze ook niet in contact met de oppervlaktes laten komen, aangezien zeer kleine ijzerhoudende deeltjes achtergelaten kunnen worden, waardoor roestvorming door besmetting ontstaat, en zo de hygiëne niet gegarandeerd is.



## ONDERBREKING IN HET GEBRUIK

Wanneer het apparaat voor langere tijd niet wordt gebruikt, dient men, om het in optimale conditie te houden, op de volgende manier te werk te gaan:

De netschakelaar op UIT zetten.

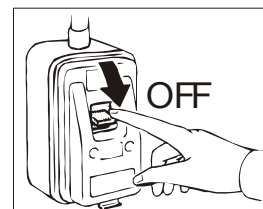

De stekker uit het stopcontact nemen.

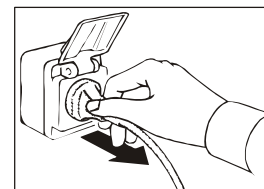

Het apparaat legen en reinigen volgens de paragraaf "REINIGING".

De deur half openlaten om de vorming van nare geuren te vermijden.

De compressorgroep bedekken met een nylon doek tegen stof.

Bij het uitschakelen van apparatuur met afzonderlijke eenheden ook de schakelaar van de afzonderlijke eenheid op OFF zetten.

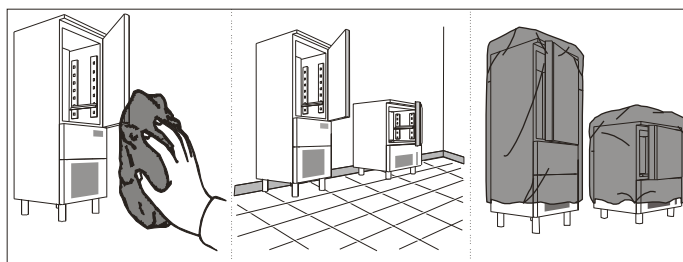

## BUITENGEWOON ONDERHOUD

*De informatie en de aanwijzingen in dit deel zijn uitsluitend bestemd voor het gespecialiseerde personeel dat ingrepen aan de componenten van het apparaat mag verrichten.*

## ONDERHOUD CONDENSATIE-INSTALLATIE

Voor toegang tot de condensatie-installatie, demonteer het beschermingsrooster aan de achterkant door de schroeven los te draaien.



## ONDERHOUD TEMPERATUURMETER

Sla linksaf volledig los van de connector op de kabel van de sonde hart los te koppelen.

Vervang de kerntemperatuurmeter door het vastschroeven van de connector volledig.



**Denmark Head office:**

Gram Commercial A/S  
Aage Grams Vej 1  
DK-6500 Vojens  
Sales: Tel:+45 73 20 12 00  
Service: Tel: +45 73 20 12 30  
Fax: +45 73 20 12 01  
e-mail: [info@gram-commercial.com](mailto:info@gram-commercial.com)  
[www.gram-commercial.com](http://www.gram-commercial.com)

**United Kingdom / Ireland**

Gram (UK) Ltd.  
2 The Technology Centre  
London Road, Swanley  
Kent BR 8 7AG  
Tel.: +44 1322 616900  
Fax: +44 1322 616901  
e-mail: [info@gramuk.co.uk](mailto:info@gramuk.co.uk)  
[www.gram-commercial.com](http://www.gram-commercial.com)

**Germany / Austria:**

Gram Deutschland GmbH  
Im Kirchenfelde 1  
D-31157 Sarstedt  
Product info: Tel: 05066 / 60 46-0  
Technical info: Tel: 05066 / 60 46 46  
Fax: 0 50 66 / 60 46 49  
email: [vertrieb@gram.commercial.de](mailto:vertrieb@gram.commercial.de)  
[www.gram-deutschland.de](http://www.gram-deutschland.de)

**Nederland**

Gram Nederland B.V.  
Postbus 601  
NL-7600 Almelo  
Tel: +31 0546 454252  
Fax: +31 0546 813455  
email: [info@gram.nl](mailto:info@gram.nl)  
[www.gram.nl](http://www.gram.nl)

**Norway**

Gram Commercial NUF  
P.b. 44  
N-1941 Bjørkelangen  
Tel: +47 22 88 17 50  
Fax: +47 22 88 17 51  
email: [info@gram-commercial.com](mailto:info@gram-commercial.com)  
[www.gram-commercial.com](http://www.gram-commercial.com)

**Sweden:**

Gram Commercial  
Box 5157  
SE-20071 Malmö  
Tel: +46 40 98 78 48  
Fax: +46 40 98 78 49  
email: [info@gram-commercial.com](mailto:info@gram-commercial.com)  
[www.gram-commercial.com](http://www.gram-commercial.com)

**Feiten over uns**

Gram Commercial A/S ontwikkelt en produceert koel- en vriesapparatuur voor professionele keukens. Met onze hoofdzetel in Vojens, Denemarken, onderdeel van de Hoshizaki Groep, en een omvangrijk netwerk van handelaren over de hele wereld, bieden wij overal vakkundige, plaatselijke service aan onze klanten.